

ECOFLOW

ECOFLOW RIVER 2 Pro

User Manual V1.0

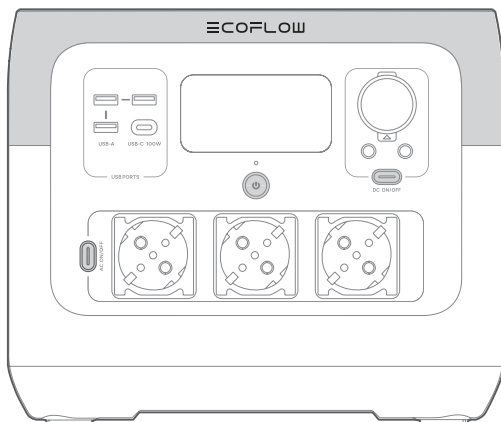

Disclaimer

Read this user manual carefully before using the product to ensure that you completely understand the product and can correctly use it. After reading this user manual, keep it properly for future reference. Improper use of this product may cause serious injury to yourself or others, or cause product damage and property loss. Once you use this product, it is deemed that you understand, approve and accept all the terms and content in this document. EcoFlow is not liable for any loss caused by the user's failure to use the product in compliance with this user manual.

In compliance with laws and regulations, EcoFlow reserves the right to final interpretation of this document and all documents related to the product. This document is subject to changes (updates, revisions, or termination) without prior notice. Please visit EcoFlow's official website to obtain the latest product information.

Content

Specifications	1
Safety Instructions	2
EcoFlow App	3
What's in the Box	3
Product Details	4
Overview	4
LCD Screen	5
Power On/Off	6
Charge Your Devices	6
Charge RIVER 2 Pro	7
AC Charging (Grid Charging)	7
Solar Charging	7
Car Charging	8
USB-C charging	8
Additional Features	9
X-Boost	9
EPS	9
Troubleshooting	10
FAQ	11
Care and Maintenance	11

Specifications

General Information	
Model	EFR620
Weight	Approximately 7.8kg(17.2lbs)
Dimension	270 x 260 x 226mm(10.6 x 10.2 x 8.9inches)
Capacity	768Wh (40Ah 19.2V \approx)
Wi-Fi(2.4G)	Frequency range : 20M: 2412-2472MHz/40M: 2422-2462MHz Maximum output power : 14.82dBm
Bluetooth	Frequency range : 2402-2480MHz Maximum output power : 4.27dBm
Input Specifications	
AC Input	220V-240V \approx 50Hz/60Hz, 8A Max
Car Charging Input	12V/24V \approx 8A, 100W Max
Solar Charging Input	11-50V \approx 13A, 220W Max
USB-C Input	5/9/12/15/20V \approx 5A, 100W Max
Output Specifications	
USB-C Output	5/9/12/15/20V \approx 5A, 100W Max
USB-A Output	5V \approx 2.4A 12W Max per port
DC Output	12.6V \approx 10A/3A/3A, 126W Max
AC Output	Pure sine wave, 800W total (1600W Peak) 230V \approx 50Hz/60Hz*
Battery Specifications	
Cell Material	LFP battery
Cycle Life	80%+ capacity after 3000 cycles
Operating Temperature	
Optimal Ambient Temperature for Operation	20°C~30°C(68°F to 86°F)
Ambient Temperature for Discharging	-10°C~45°C(14°F to 113°F)
Ambient Temperature for Charging	0°C~45°C(32°F to 113°F)
Ambient Temperature for Storage	-10°C~45°C (optimal: 20°C~30°C) 14°F to 113°F (optimal: 68°F to 86°F)

*Do not switch the AC output frequency at will, otherwise it may cause some electrical appliances to be unusable.

Safety Instructions

WARNING – When using this product, basic precautions should always be followed, including the following:

Usage

1. Do not use the product near a heat source, such as a fire source or a heating furnace.
2. When using the product, please strictly follow the operating environment temperature specified in this user manual. If the temperature is too high, it may result in a fire or explosion; if the temperature is too low, the product performance may be severely reduced, or the product may cease to work.
3. If this product accidentally catches fire, we recommend that you use the fire extinguishers in the following order: Water or water mist, sand, fire blanket, dry powder, and carbon dioxide fire extinguishers.
4. Do not allow this product to come into contact with any liquid. Do not use this product in the rain or high humidity.
5. It is recommended that you use moisture barrier bags in humid environments (for example, places by the sea or waterways) to prevent the product from getting soaked.
6. If water is found inside the product, or the product is accidentally dropped into water, it must not be used or turned on again. Please place it in a safe open area, and stay away from it until it is completely dry. Please do not approach the product before it is dry. Please take anti-electric shock measures before touching the product. The dried product should not be used or discarded at will. Please properly dispose of it after contacting Customer Service.
7. Use a dry cloth to clean off dirt on the product ports.
8. Do not use this product in an environment with strong static electricity or strong magnetic field.
9. Do not stack any heavy objects on the product.
10. Store the product in a dry and ventilated place.
11. Keep this product out of reach of children and pets.
12. Do not place the battery under extremely low air pressure, otherwise events like explosion or leakage of flammable liquid or gas may occur.
13. Do not disassemble or puncture this product in any way with sharp objects.
14. Do not block the fan forcibly during use.
15. Do not touch the product port with wires or other metal objects to avoid short circuit or other risks.
16. When using or transporting this product, please avoid shocks, drops and violent vibrations. In case of severe external shock, please stop using this product immediately and turn off the power.
17. Do not use unofficial components or accessories as this will void the warranty. Consult official EcoFlow channels if you need to replace any component or accessory.
18. This product is not recommended for powering medical emergency equipment related to personal safety, including but not limited to medical grade ventilators (hospital version CPAP: Continuous Positive Airway Pressure), artificial lungs (ECMO: Extracorporeal Membrane

- Oxygenation). It can normally work with a home ventilator (home version CPAP), and does not have to be continuously monitored by professionals. Please follow your doctor's instructions and consult with the manufacturer for restrictions on the use of the equipment. If it is used for general medical equipment, please be sure to monitor the power status to ensure that the power does not run out.
19. When in use, power supply products will inevitably generate electromagnetic fields, which are likely to affect the normal operation of medical implants or personal medical equipment such as pacemakers, cochlear implants, hearing aids, defibrillators etc. If these types of medical equipment are being used, please contact the manufacturer to inquire about any restrictions on the use of such equipment. These measures are fundamental to ensure a safe distance between the medical implants (for example, pacemakers, cochlear implants, hearing aids, defibrillators, etc.) and this product while in use.
 20. When the power supply is connected in the normal mode to a refrigerator, the power supply may be automatically shut down due to the power fluctuation property of the refrigerator. If the refrigerator stores medicines, vaccines or other high-value items, it is highly recommended that you set the AC output to "Never Turn Off" through the APP when connecting the power supply product to ensure continuous power supply. Users should pay attention to the power consumption of the power supply.
 21. Do not put fingers or hands into the product.
 22. To reduce risk of damage to the electric plug and cord, pull the plug rather than the cord when disconnecting the power pack.
 23. Do not operate the power pack with a damaged cord or plug, or a damaged output cable.
 24. To reduce the risk of electric shock, unplug the power pack from the outlet before attempting any instructed servicing.
 25. Have servicing performed by a qualified repair person using only identical replacement parts. This will ensure that the safety of the product is maintained.
 26. Do not use a battery pack or appliance that is damaged or modified. Damaged or modified batteries may exhibit unpredictable behavior resulting in fire, explosion or risk of injury.
 27. Users not to place the product on the floor, or at a height less than 457 mm (18 inches) above the floor, during use in a repair facility.
 28. For long-term storage, please discharge the product every three months (firstly discharge it to 0%, then recharge it to 60%); the product will not be covered by the warranty if it is not charged or discharged for more than 6 months.

Disposal Guide

1. Whenever possible, please completely discharge the battery of this product before placing the product in the designated battery recycling bin. This product contains batteries. Batteries are hazardous chemicals and should not be disposed of in ordinary trash cans. For details, please follow local laws and regulations on battery recycling and disposal.
2. If the battery cannot be completely discharged due to the failure of the product itself, please do not dispose of the battery directly in the battery recycling bin, and contact a professional battery recycling company for further processing.
3. The battery will not start after over-discharge, please dispose of it.

Grounding Instructions

1. This product must be grounded. When charging it should malfunction or break down, grounding provides a path of least resistance for electric current to reduce the risk of electric shock. This product is equipped with a power cord that has an equipment grounding conductor and a grounding plug. The plug must be plugged into an outlet that is properly installed and grounded in accordance with all local codes ordinances.
2. Improper connection of the equipment grounding conductor is able to result in a risk of electric shock. Check with a qualified electrician if you are in doubt as to whether the product is properly grounded. Do not modify the plug provided with the product – if it will not fit the outlet, have a proper outlet installed by a qualified electrician.

 **SAVE THESE INSTRUCTIONS**

EcoFlow App



Control, monitor and customize your EcoFlow River 2 Pro from afar with the EcoFlow App.

What's in the Box

RIVER 2 Pro



AC Charging Cable

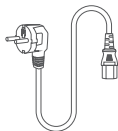

Car Charging Cable

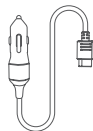

DC5521 Connection Cable

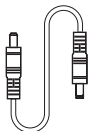

User Manual & Warranty Card

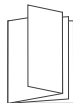

Product Details

Overview

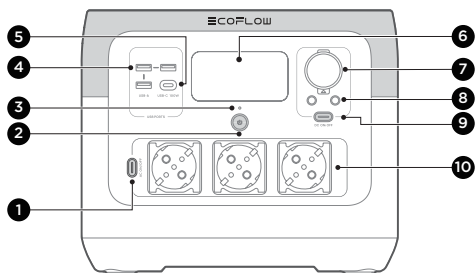

1. AC output switch
2. Main power switch
3. Power indicator
4. USB-A port
5. USB-C port

6. LCD
7. Car charger outlet
8. DC5521 output port (x2)
9. DC output switch
10. AC output socket

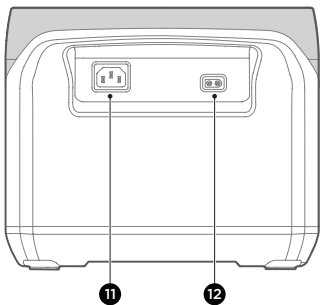

11. X-Stream AC charging input port

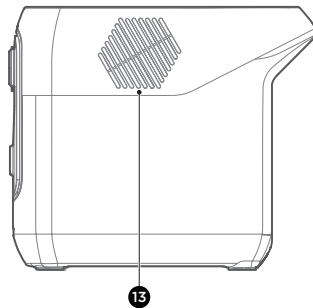

12. Solar/Car charging input port
13. Fan (do not block)

LCD Screen

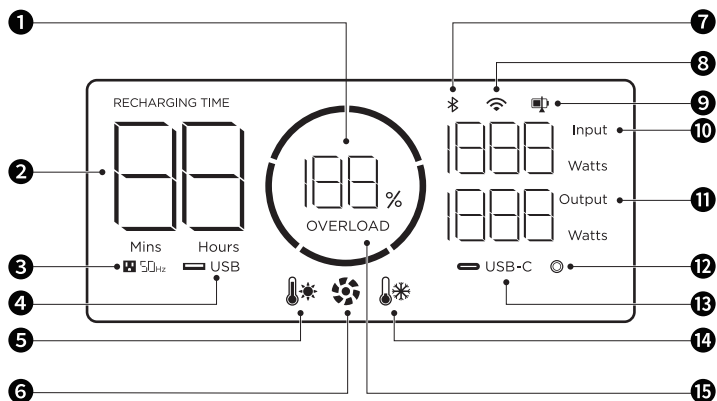

- | | |
|------------------------------------|--|
| 1. Remaining battery | 9. Discharge/Recharge level limitation |
| 2. Remaining charge/discharge time | 10. Input power |
| 3. AC output | 11. Output power |
| 4. USB-A output | 12. Car output |
| 5. High temperature warning | 13. USB-C output |
| 6. Fan indicator | 14. Low Temperature warning |
| 7. Bluetooth connection status | 15. Overload Warning |
| 8. Wi-Fi status | |



Refer to "Troubleshooting" for details.

Power On/Off

Press the main power button once to turn on the product, then the LCD screen lights up and the main power indicator becomes breathing white; press and hold the main power button (for about 3 seconds) to turn off the product, meanwhile, the LCD screen also goes off.

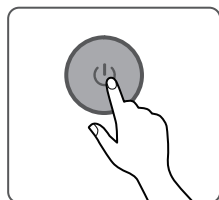
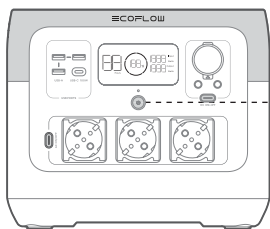

Short press for power-on/
Long press for power-off

1. After the product is turned on, press the main power button once to turn off the LCD screen.
2. If the product is not used for 5 minutes, it will enter hibernation state with the LCD screen gone off.
3. When RIVER 2 Pro is charging, it can't be turned off by pressing and holding the main power button unless the charging cable is unplugged first.



Charge Your Devices

The USB-A and USB-C output ports are automatically turned on once the product is turned on. Press the "DC output switch" or "AC output switch" once to turn on their corresponding DC/AC output sockets; press again to turn them off.

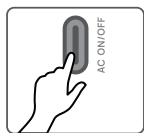

Short press the
power switch

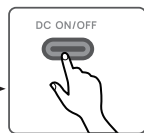
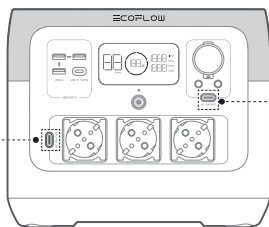

Short press the
power switch



When using the AC output socket, make sure that the sum power of all loaded devices is less than the rated power.

Charge RIVER 2 Pro

AC Charging (Grid Charging)

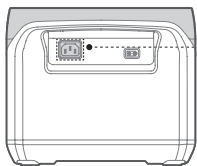

X-Stream fast charging
940W Max

Fully charged in 1.17 hour

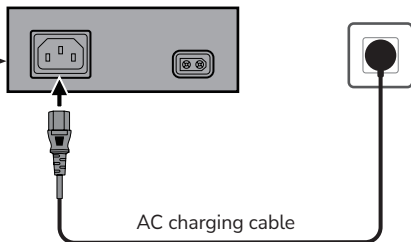

AC charging cable

1. For AC charging, we recommend that you use a power socket with a capacity of more than 10A and ensure that the working current of the socket is constantly greater than 10A.



2. For AC charging, please use the AC charging cable included in the package and plug the cable directly into a wall outlet instead of an extension socket.

Solar Charging

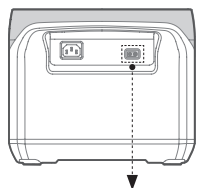

Solar charging cable

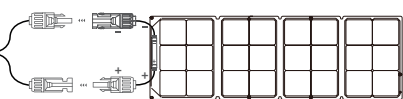

Solar panel

220W Max
Fully charged in
approximate 4.5 to 9 hours

1. The solar charging cable (MC4-XT60 adapter cable) and the solar panel are supplied separately.
2. When using an EcoFlow solar panel to charge the product, connect them according to the instructions in the user manual.
3. Before connecting the solar panel, ensure that the output voltage of the solar panel is less than 50 V to avoid product damage.



Car Charging

You can recharge the product through the car power outlet. The product supports 12V/24V car chargers and a maximum charging current of 8A.

Please charge using the car charger after the car is started to avoid failure to start due to insufficient car battery. In addition, please make sure that the car power outlet is securely connected to the cigarette lighter of the car charger input cable.

EcoFlow takes no responsibilities for any loss or damage caused by failure to follow instructions.

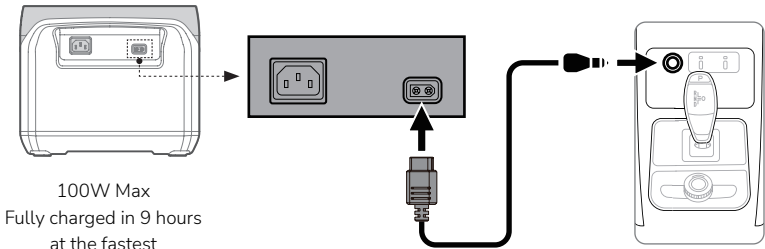

USB-C charging

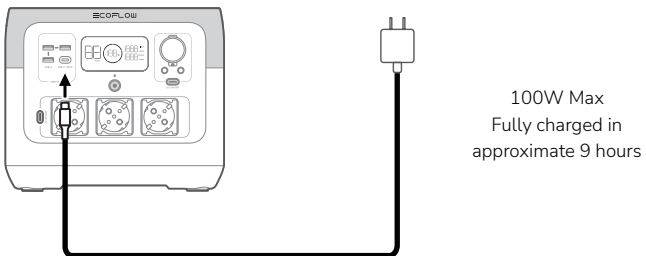

The USB-C charging cable (Type-C plug) and adapter are supplied separately.

Additional Features

X-Boost

The product supports X-Boost. It can power devices rated at up to 1600W without incurring operation failure due to overload protection. Observe the following tips when using the X-Boost feature:

1. The X-Boost feature is not suitable for appliances with voltage protection (such as precise instruments).
2. It is suitable for heating and motor devices. Please conduct your own tests to check whether your devices support X-Boost.

EPS

The product supports emergency power supply (EPS). When you connect the grid power to the AC input port of the product through an AC cable, you can power electrical devices through the AC output port (AC power will come from the grid instead of the power station in this situation). In case of a sudden blackout, the product can automatically switch to the battery-powered supply mode within 30ms.

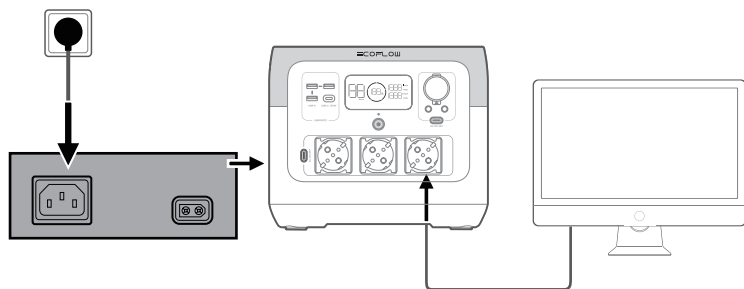









As a basic UPS feature, the EPS does not support 0ms switching. Please do not connect the product to any device that requires 0ms UPS (such as data servers and workstations).



Please test and confirm the compatibility before using the product. We recommend that you charge only one device (with maximum power <math>< 1600W </math>) at a time and avoid using multiple ones at the same time to avoid triggering overload protection. EcoFlow takes no responsibilities for any device failure or data loss caused by failure to follow instructions.

Troubleshooting

Indicator	Problem	Solution
 Flashing	Battery discharge low temperature	Normal operation will resume automatically when the battery warms up.
 Flashing	Battery discharge high temperature	Normal operation will resume automatically after the battery cools down.
 Flashing RECHARGING TIME	Battery charging low temperature	Normal operation will resume automatically after the battery temperature is restored to above 3°C.
 Flashing RECHARGING TIME	Battery charging high temperature	Normal operation will resume automatically after the battery cools down.
50Hz  Flashing	AC output low temperature	Normal operation will resume automatically when the product warms up.
50Hz  Flashing	AC output high temperature	Ensure that the air inlet and outlet of the product are unobstructed. Normal operation will resume automatically after the temperature decreases.
 OVERLOAD  OVERLOAD	USB-C or car charging output overload	Remove overpower devices and restart the product to resume normal operation.
50Hz OVERLOAD Flashing	AC output overload	Remove overpower devices and restart the product to resume normal operation. The sum power of loaded electrical appliances must not exceed the rated power (for the power limit of electrical appliances in the X-Boost mode, please refer to the X-Boost feature introduction).
RECHARGING TIME OVERLOAD Flashing	Charging overload	Remove the charging cable and normal operation will resume automatically after restart.
 Flashing	Fan blocked	Check whether the fan is blocked by foreign objects.
50Hz Flashing	Failure of communication between main control board and AC	Normal operation will resume automatically after restart.



If a warning is prompted during the use of the product and the warning icon persists after restart, please stop using the product immediately (do not attempt to charge or discharge it). For problems not covered in the preceding table, please consult EcoFlow customer service.

FAQ

1. What battery does the product use?

High-quality LFP battery.

2. What devices can the product's AC output socket power?

The rated power of the product is 800W and the peak power is 1600W. With the X-Boost feature, the product's AC output sockets can power devices rated at 1600W or below.

We recommend that you confirm the power of devices before use, and ensure that the sum power of all loaded devices is less than the rated power.

3. How do I know how long the product can charge my devices?

The charging time is shown on the product's LCD screen, which can be used to estimate the charging time of most appliances with stable power usage.

4. How do I know if the product is charging?

During charging, the remaining charging time is shown on the LCD screen. Meanwhile, the circle indicator around the remaining battery percentage rotates and the input power is shown.

5. Can I take the product on a plane?

No.

6. Can I switch the frequency of the product?

We recommend that you do not switch the frequency in general cases. If you need to switch the AC frequency due to special circumstances, please turn on the AC power, and then press and hold the AC output switch for 10 seconds or use the app to switch frequency.

Care and Maintenance

1. For safety, please do not store the product in an environment temperature higher than 45°C or lower than -10°C for a long time.
2. For long-term storage, please recharge the product every three months (firstly discharge it to 0%, then recharge it to 60%). The product will not be covered by the warranty if it is not charged or discharged for more than 6 months.
3. If the product has been idle for too long and the battery is severely low, it will enter a deep sleep protection mode. In such case, please charge the product before using it again.

≡COFLOW

ECOFLOW

ECOFLOW RIVER 2 Pro

Benutzerhandbuch V1.0

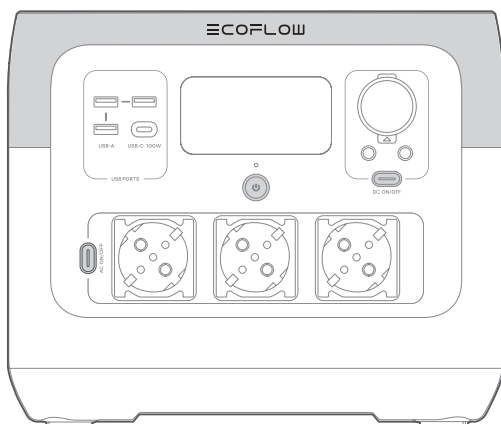

Haftungsausschluss

Benutzer sollten dieses Benutzerhandbuch sorgfältig lesen und vor Verwendung dieses Produkts sicherstellen, dass sie den Inhalt vollständig verstanden haben. Bewahren Sie dieses Benutzerhandbuch zur späteren Verwendung auf. Jede falsche Verwendung kann zu schweren Verletzungen des Benutzers oder anderer Personen, zu Schäden am Produkt oder zum Verlust von Eigentum führen. Durch die Verwendung dieses Produkts wird davon ausgegangen, dass der Benutzer alle Bedingungen und Inhalte des Benutzerhandbuchs verstanden, anerkannt und akzeptiert hat. Er ist für jede falsche Verwendung und alle daraus resultierenden Folgen verantwortlich. EcoFlow übernimmt hiermit keine Haftung für Verluste, die durch die Verwendung des Produkts entgegen dem Benutzerhandbuch entstehen.

Unter Einhaltung von Gesetzen und Vorschriften hat unser Unternehmen die Deutungshoheit über dieses Dokument und alle diesem Produkt zugehörigen Dokumente. Alle Aktualisierungen, Überarbeitungen oder Löschungen des Inhalts erfolgen bei Bedarf ohne vorherige Ankündigung und Benutzer müssen die offizielle Website von EcoFlow besuchen, um die neuesten Informationen zum Produkt zu erhalten.

Inhalt

Technische Daten	1
Sicherheitshinweise	2
EcoFlow-App	3
Lieferumfang	3
Produktdetails	4
Übersicht	4
LCD-Bildschirm	5
Ein-/Ausschalten	6
Ihre Geräte aufladen	6
RIVER 2 Pro aufladen	7
Wechselstromladung (Netzaufladung)	7
Solarladung	7
Laden im Auto	8
USB-C-Aufladung	8
Weitere Funktionen	9
X-Boost	9
EPS	9
Fehlerbehebung	10
Häufig gestellte Fragen	11
Pflege und Wartung	11

Spezifikationen

Allgemeine Informationen	
Gewicht	Ungefähr 7,8 kg
Abmessungen	270 x 260 x 226mm
Kapazität	768 Wh (40 Ah 19,2 V \approx)
WLAN (2.4G)	Frequenzbereich : 20M: 2412-2472MHz/40M:2422-2462MHz Maximale Ausgangsleistung : 14,82dBm
Bluetooth	Frequenzbereich : 2402-2480MHz Maximale Ausgangsleistung : 4,27dBm
Modell	EFR620
Eingangsspezifikationen	
AC-Eingangsspannung	220–240 V–50 Hz/60 Hz, max. 10 A Eingangsstrom
Aufladen über Kfz-Bordnetz	12 V/24 V \approx 8 A, max. 100 W
Aufladen mit Solar	11–50 V \approx 13 A, max. 220 W
USB-C-Eingang	5/9/12/15/20 V \approx 5 A, max. 100 W
Ausgangsspezifikationen	
USB-C-Ausgang	5/9/12/15/20 V \approx 5 A, max. 100 W
USB-A-Ausgang	5 V \approx 2,4 A max. 12 W pro Anschluss
DC-Ausgang	12,6 V \approx 10A/3A/3A A, max. 126W
AC-Ausgang	Reine Sinuswelle, 800 W insgesamt (Überspannung 1600 W),220 V–50 Hz/60Hz*
Batterie-Spezifikationen	
Zellmaterial	Lithium-Eisenphosphat-Batterie
Lebensdauer	Nach 3000 Zyklen liegt die verbleibende Kapazität noch bei mehr als 80 %.
Betriebstemperatur	
Optimale Umgebungstemperatur für den Betrieb	20°C bis 30°C
Umgebungstemperatur zum Entladen	-10°C bis 45°C
Umgebungstemperatur zum Laden	0°C bis 45°C
Umgebungstemperatur zum Lagern	-10 °C bis 45 °C (optimal: 20 °C bis 30 °C)

*Schalten Sie die AC-Ausgangsfrequenz nicht nach Belieben um, da einige elektrische Geräte ansonsten unbrauchbar werden könnten.

Sicherheitshinweise

Haftungsausschluss und den Sicherheitshinweisen verwendet.

Verwendung

1. Verwenden Sie das Produkt nicht in der Nähe einer Wärmequelle, z. B. einer Feuerquelle oder eines Heizofens.
2. Beachten Sie bei der Verwendung des Produkts streng die Betriebstemperaturen, die in dieser Betriebsanleitung angegeben sind. Wenn die Temperatur zu hoch ist, kann ein Brand oder eine Explosion ausgelöst werden. Wenn die Temperatur zu niedrig ist, kann die Produktleistung stark beeinträchtigt werden oder das Produkt hört möglicherweise auf, zu funktionieren.
3. Sollte das Produkt versehentlich Feuer fangen, empfehlen wir den Einsatz feuerlöschender Maßnahmen in folgender Reihenfolge: Wasser oder Wasserdampf, Sand, Löschdecke, Pulverfeuerlöscher, Kohlendioxidlöscher.
4. Sorgen Sie dafür, dass dieses Produkt nicht mit Flüssigkeiten in Berührung kommt. Verwenden Sie das Produkt nicht im Regen oder in feuchten Umgebungen.
5. In feuchten Umgebungen (etwa am Meer oder nahe Wasserläufen) wird die Verwendung von Feuchtigkeitssperrebeuteln empfohlen, damit das Produkt nicht nass wird.
6. Sollte sich Wasser im Inneren des Produkts befinden oder das Produkt versehentlich ins Wasser fallen, darf es nicht wieder verwendet oder eingeschaltet werden. Bitte bringen Sie es in einen sicheren Außenbereich und halten Sie Abstand, bis es vollständig getrocknet ist. Bitte nähern Sie sich dem Produkt nicht, bis es getrocknet ist. Bitte treffen Sie Maßnahmen gegen Stromschläge, bevor Sie das Produkt berühren. Das Produkt darf nach dem Trocknen nicht nach Belieben verwendet oder weggeworfen werden. Bitte entsorgen Sie es erst, nachdem Sie mit unserem Kundendienst Kontakt aufgenommen haben.
7. Ist die Oberfläche dieses Produkts verschmutzt, reinigen Sie sie nur mit einem trockenen Tuch.
8. Verwenden Sie das Produkt nicht in einer Umgebung mit starker statischer Elektrizität oder starken Magnetfeldern.
9. Stapeln Sie keine schweren Gegenstände auf dem Produkt.
10. Bewahren Sie das Produkt an einem trockenen, gut gelüfteten Ort auf.
11. Bewahren Sie dieses Produkt außerhalb der Reichweite von Kindern und Haustieren auf.
12. Setzen Sie die Batterie einem äußerst niedrigen Luftdruck aus, da ansonsten Explosionen oder das Austreten entzündlicher Flüssigkeiten oder Gase die Folge sein könnten.
13. Zerlegen oder stechen Sie dieses Produkt nicht mit scharfen Gegenständen ein.
14. Verschließen oder blockieren Sie den Luftauslass während des Gebrauchs nicht gewaltsam.
15. Um Kurzschlüsse des Produkts zu vermeiden, berühren Sie den Anschluss des Produkts nicht mit Drähten oder sonstigen Metallgegenständen.
16. Vermeiden Sie bei der Verwendung oder beim Transport dieses Produkts bitte Stöße, Fallenlassen und starke Vibrationen. Beenden Sie bei starken äußeren Einflüssen bitte die Verwendung des Produkts und schalten Sie es aus.
17. Verwenden Sie keine inoffiziellen Bauteile oder Zubehör, da damit der Garantieanspruch erlischt. Wenden Sie sich an offizielle Kanäle von EcoFlow, wenn Sie Bauteile oder Zubehör ersetzen müssen.
18. Dieses Produkt wird nicht für die Stromversorgung medizinischer Notfallgeräte für die persönliche Sicherheit empfohlen, etwa u. a. medizinische Beatmungsgeräte (Klinikversion von CPAP: Continuous Positive Airway Pressure), künstliche Lungen (ECMO: Extracorporeal Membrane Oxygenation). Es funktioniert normalerweise mit einem Heimbeatmungsgerät

(Heimversion von CPAP) und muss nicht ständig von Fachleuten überwacht werden. Bitte befolgen Sie die Anweisungen Ihres/-er Arztes/Ärztin, und wenden Sie sich an den Hersteller, um Einschränkungen bei der Verwendung des Geräts in Erfahrung zu bringen. Wird das Gerät für allgemeine medizinische Geräte verwendet, überwachen Sie auf jeden Fall den Energiezustand, um sicherzustellen, dass der Strom nicht ausgeht.

19. Während des Betriebs erzeugen Stromversorgungsgeräte zwangsläufig elektromagnetische Felder, die wahrscheinlich Auswirkungen auf den normalen Betrieb medizinischer Implantate oder persönlicher medizinischer Geräte wie Herzschrittmacher, Cochlea-Implantate, Hörgeräte, Defibrillatoren usw. haben. Sind derartige medizinische Geräte in Verwendung, dann wenden Sie sich bitte an den Hersteller, um sich über Einschränkungen bei der Verwendung des Geräts zu erkundigen. Dies sind wesentliche Maßnahmen für die Sicherstellung eines Sicherheitsabstands zwischen den medizinischen Implantaten (z. B. Herzschrittmacher, Cochlea-Implantate, Hörgeräte, Defibrillatoren usw.) und diesem Produkt während des Gebrauchs.
20. Wenn das Netzteil im normalen Modus an einen Kühlschrank angeschlossen ist, kann es sein, dass das Netzteil aufgrund der Stromschwankungen des Kühlschranks automatisch abgeschaltet wird. Wenn im Kühlschrank Medikamente, Impfstoffe oder andere hochwertige Artikel aufbewahrt werden, wird dringend empfohlen, den Wechselstromausgang über die APP auf „Niemals ausschalten“ einzustellen, wenn Sie das Netzteil anschließen, um eine kontinuierliche Stromversorgung zu gewährleisten. Benutzer sollten auf den Stromverbrauch des Netzteils achten.
21. Stecken Sie nicht Ihre Finger oder Hände in das Produkt.
22. Um das Risiko einer Beschädigung des Steckers und des Kabels zu verringern, ziehen Sie beim Abziehen des Netzteils am Stecker und nicht am Kabel.
23. Betreiben Sie das Netzgerät nicht mit einem beschädigten Kabel oder Stecker oder einem beschädigten Ausgangskabel.
24. Um die Gefahr eines Stromschlags zu verringern, ziehen Sie den Netzstecker aus der Steckdose, bevor Sie Wartungsarbeiten durchführen.
25. Lassen Sie die Wartung von einer qualifizierten Person durchführen, die ausschließlich identische Ersatzteile verwendet. Dadurch wird sichergestellt, dass die Sicherheit des Produkts erhalten bleibt.
26. Verwenden Sie keine beschädigten oder modifizierten Akkus oder Geräte. Beschädigte oder modifizierte Akkus können ein unvorhersehbares Verhalten aufweisen, das zu Feuer, Explosion oder Verletzungsgefahr führen kann.
27. Benutzer sollten das Produkt nicht auf dem Boden oder in einer Höhe von weniger als 457 mm über dem Boden bei der Verwendung in einer Reparaturwerkstatt abstellen.
28. Bei langfristiger Lagerung entladen Sie das Produkt bitte alle drei Monate (zuerst auf 0 % entladen, dann auf 60 % aufladen); das Produkt fällt nicht unter die Garantie, wenn es länger als 6 Monate nicht geladen oder entladen wird.

Entsorgungslitfad

1. Entladen Sie die Batterie dieses Produkts wenn möglich bitte vollständig, bevor Sie das Produkt in den vorgesehenen Batterie-Recyclingbehälter geben. Dieses Produkt enthält Batterien. Batterien enthalten gefährliche Chemikalien und dürfen nicht in gewöhnlichen Abfallbehältern entsorgt werden. Bitte beachten Sie die örtlichen Gesetze und Vorschriften zum Recycling und zur Entsorgung von Batterien.
2. Kann die Batterie aufgrund eines Ausfalls des Produkts selbst nicht vollständig entladen werden, entsorgen Sie ihn bitte nicht direkt im Batterie-Recyclingbehälter, und wenden Sie sich für die weitere Verarbeitung an ein Fachunternehmen für Batterierecycling.
3. Die Batterie funktioniert nach Überentladung nicht mehr. Entsorgen Sie ihn in diesem Falle bitte.

Erdungsvorschriften

1. Dieses Produkt muss geerdet werden. Sollte es beim Aufladen zu Fehlfunktionen oder Ausfällen kommen, bietet die Erdung einen Weg des geringsten Widerstands für den elektrischen Strom, um das Risiko eines Stromschlags zu verringern. Dieses Produkt ist mit einem Netzkabel ausgestattet, das einen Erdungsleiter und einen Erdungsstecker besitzt. Der Stecker muss an eine ordnungsgemäß installierte und geerdete Steckdose angeschlossen werden, die den örtlichen Vorschriften entspricht.
2. Ein unsachgemäßer Anschluss des Erdungsleiters kann zu einem Stromschlag führen. Wenden Sie sich an eine qualifizierte Elektrofachkraft, wenn Sie Zweifel haben, ob das Gerät richtig geerdet ist. Ändern Sie den mit dem Produkt gelieferten Stecker nicht - wenn er nicht in die Steckdose passt, lassen Sie eine geeignete Steckdose von einer qualifizierten Elektrofachkraft installieren.

⚠ SPEICHERN SIE DIESE ANWEISUNGEN

EcoFlow-App



Mit der EcoFlow-App können Sie Ihren EcoFlow River 2 Pro aus der Ferne steuern, überwachen und anpassen.

Lieferumfang

RIVER 2 Pro



Wechselstromladekabel

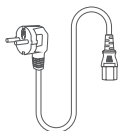

Autoladekabel

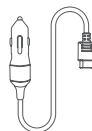

DC5521-Anschlusskabel

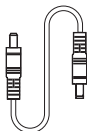

Benutzerhandbuch und
Garantiekarte

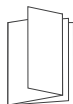

Produktdetails

Übersicht

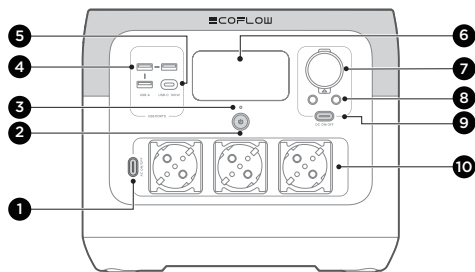

- | | |
|--------------------------------------|-------------------------------------|
| 1. Wechselspannungs-Ausgangsschalter | 6. LCD |
| 2. Netzschalter | 7. Autoladegerät-Anschluss |
| 3. Netzanzeige | 8. DC5521-Ausgang (x2) |
| 4. USB-A-Anschluss | 9. Gleichspannungs-Ausgangsschalter |
| 5. USB-C-Anschluss | 10. Wechselspannungs-Ausgangsbuchse |

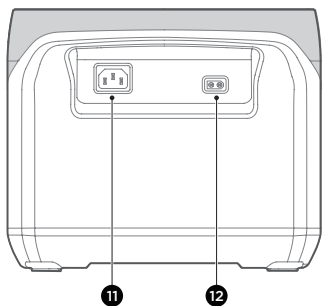

- | |
|--|
| 11. X-Stream AC-Ladeeingangsanschluss |
| 12. Ladeeingangsanschluss für Solar/Fahrzeug |

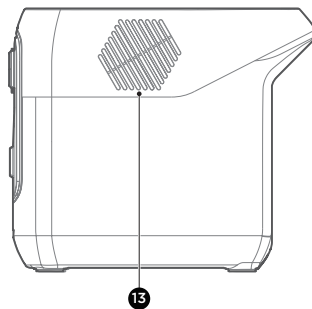

- | |
|-------------------------------------|
| 13. Lüfteranzeige(nicht blockieren) |
|-------------------------------------|

LCD-Bildschirm

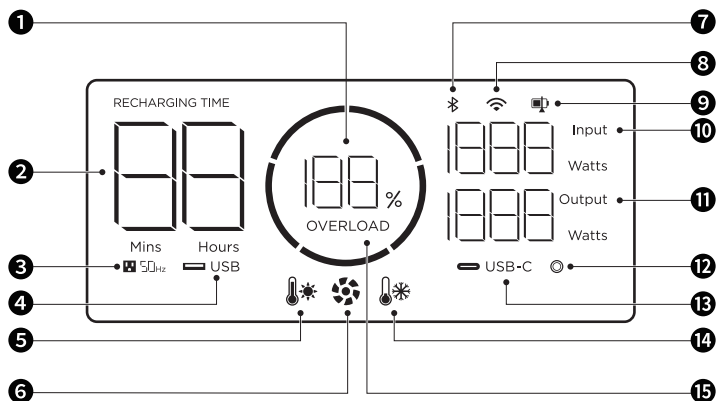

- | | |
|---|---|
| 1. Verbleibender Batteriestand in Prozent | 9. Begrenzung des Entlade-/Ladestands |
| 2. Verbleibende Lade-/Entladezeit | 10. Eingangsleistung |
| 3. AC-Ausgang | 11. Ausgangsleistung |
| 4. USB-A-Ausgang | 12. Fahrzeug-Ausgang |
| 5. Warnung bei zu hoher Temperatur | 13. USB-C-Ausgang |
| 6. Lüfteranzeige | 14. Warnung bei zu niedriger Temperatur |
| 7. Bluetooth-Verbindungsstatus | 15. Warnung vor Überlast |
| 8. WLAN-Status | |



Weitere Informationen finden Sie unter „Fehlerbehebung“.

Ein-/Auschalten

Einmal die Ein-/Aus-Taste drücken, um das Gerät einzuschalten. Der LCD-Bildschirm leuchtet dann weiß auf und die Hauptstromanzeige pulsiert weiß. Die Ein-/Aus-Taste gedrückt halten (ca. 3 Sekunden lang), um das Gerät auszuschalten. Dann erlischt auch der LCD-Bildschirm.

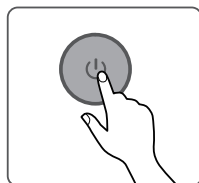
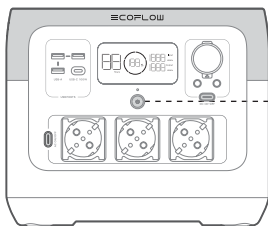

Kurzes Drücken zum Einschalten/Langes Drücken zum Ausschalten

1. Nach Einschalten des Geräts einmal die Haupttaste drücken, um den LCD-Bildschirm auszuschalten.
2. Wenn das Produkt 5 Minuten lang nicht verwendet wird, wechselt es in den Ruhezustand und der LCD-Bildschirm wird ausgeschaltet.
3. Wenn RIVER 2 Pro aufgeladen wird, kann das Gerät nicht durch langes Drücken des Hauptschalters ausgeschaltet werden, es sei denn, das Ladekabel wird vorher abgezogen.



Ihre Geräte aufladen

Die USB-A- und USB-C-Ausgangsanschlüsse werden automatisch beim Einschalten des Geräts eingeschaltet. Drücken Sie den „DC-Ausgangsschalter“ oder den „AC-Ausgangsschalter“ einmal, um die entsprechenden DC/AC-Ausgangsbuchsen einzuschalten. Drücken Sie erneut, um sie auszuschalten.

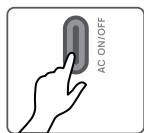

Den Netzschalter kurz drücken

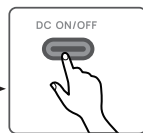
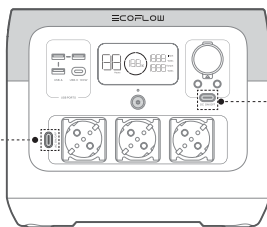

Den Netzschalter kurz drücken



Wenn Sie die Wechselstrom-Ausgangsbuchse verwenden, stellen Sie sicher, dass die Gesamtleistung aller geladenen Geräte unter der Nennleistung liegt.

RIVER 2 Pro aufladen

Wechselstromladung (Netzaufladung)

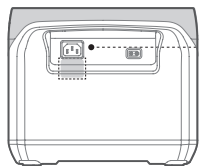

X-Stream Schnellladung
Max. 940 W
Vollständig aufgeladen
in 1.17 Stunden

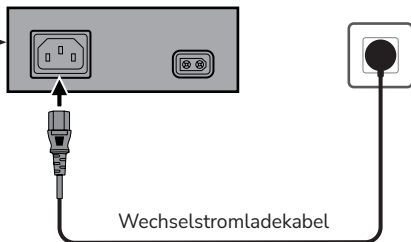

1. Für Wechselstromladung wird eine Steckdose mit einer Kapazität von mehr als 10 A empfohlen, und es muss sichergestellt werden, dass der Arbeitsstrom der Steckdose konstant über 10 A liegt.
2. Für Wechselstromladung das mitgelieferte Wechselstromladekabel verwenden und direkt in eine Steckdose, jedoch nicht in eine Steckerteile stecken.



Solarladung

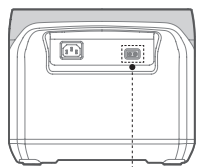

Solarladekabel

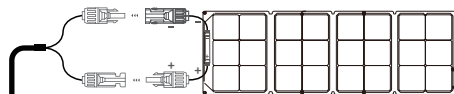

Solarpanel

Max. 220 W
Vollständige Aufladung in
ca. 4.5 bis 9 Stunden

1. Das Solarladekabel (Adapterkabel MC4-XT60) und das Solarpanel werden separat geliefert.
2. Wenn Sie ein EcoFlow-Solarpanel zum Aufladen des Geräts verwenden, schließen Sie es gemäß den Anweisungen im Benutzerhandbuch an.
3. Vergewissern Sie sich vor dem Anschluss des Solarpanels, dass die Ausgangsspannung des Solarpanels weniger als 50 V beträgt, um Schäden am Gerät zu vermeiden.



Laden im Auto

Sie können das Gerät über die Steckdose im Auto aufladen. Das Gerät unterstützt 12-V-/24-V-Autoladegeräte und einen maximalen Ladestrom von 8 A.

Laden Sie das Gerät auf, nachdem das Fahrzeug gestartet wurde. So vermeiden Sie Fehlstarts aufgrund einer entladenen Autobatterie. Vergewissern Sie sich außerdem, dass die Steckdose im Auto fest mit dem Zigarettenanzünder des Autoladekabels verbunden ist.

EcoFlow übernimmt keine Verantwortung für Verluste oder Schäden, die durch Nichtbeachtung der Anweisungen entstehen.

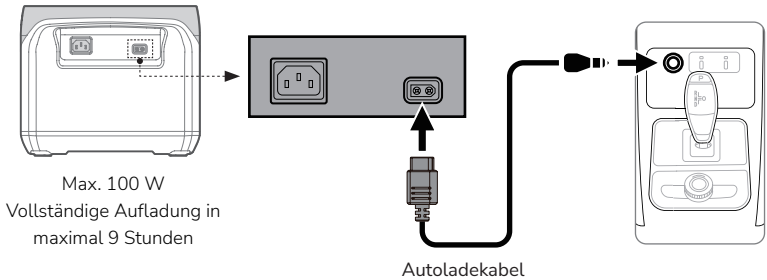

USB-C-Aufladung

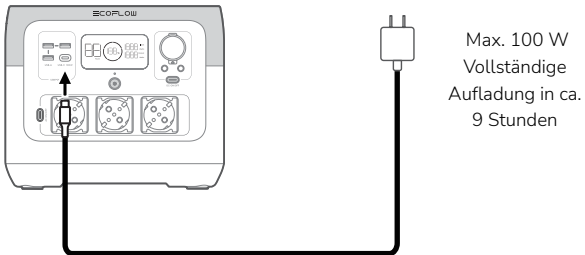

Das USB-C-Ladekabel (Typ-C-Stecker) und der Adapter werden separat geliefert.

Weitere Funktionen

X-Boost

Das Gerät unterstützt X-Boost. Es kann Geräte mit einer Leistung von bis zu 1600 W mit Strom versorgen, ohne dass es zu Betriebsausfällen aufgrund des Überlastschutzes kommt. Beachten Sie die folgenden Tipps, wenn Sie die X-Boost-Funktion verwenden:

1. Die X-Boost-Funktion ist nicht geeignet für Geräte mit Spannungsschutz (wie z. B. Präzisionsinstrumente).
2. Sie ist für Heizungs- und Motorgeräte geeignet. Bitte führen Sie eigene Tests durch, um zu prüfen, ob Ihre Geräte X-Boost unterstützen.

EPS

Das Gerät unterstützt die Notstromversorgung (EPS). Wenn Sie den Netzstrom über ein Wechselstromkabel an den Wechselstromeingang des Geräts anschließen, können Sie elektrische Geräte über den Wechselstromausgang mit Strom versorgen (in diesem Fall kommt der Strom aus dem Netz und nicht von der Powerstation). Im Falle eines plötzlichen Stromausfalls kann das Gerät innerhalb von 30 ms automatisch in den akkubetriebenen Versorgungsmodus wechseln.

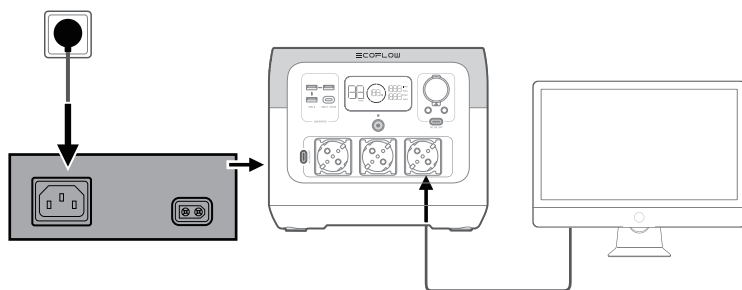

Als grundlegende USV-Funktion unterstützt das EPS keine 0-ms-Umschaltung. Schließen Sie das Gerät nicht an ein Gerät an, das eine USV von 0 ms benötigt (z. B. Datenserver und Workstations). Testen und bestätigen Sie die Kompatibilität, bevor Sie das Gerät verwenden. Wir empfehlen, jeweils nur ein Gerät zu laden (mit einer maximalen Leistung <1600 W) und nicht mehrere gleichzeitig, um den Überlastschutz nicht auszulösen. EcoFlow übernimmt keine Verantwortung für Geräteausfälle oder Datenverluste, die durch Nichtbeachtung der Anweisungen verursacht werden.



Fehlerbehebung

Anzeige	Problem	Lösung
 Blinkend	Akkulentladung bei niedriger Temperatur	Der normale Betrieb wird automatisch wiederaufgenommen, wenn sich der Akku erwärmt.
 Blinkend	Akkulentladung bei hoher Temperatur	Der Normalbetrieb wird automatisch wiederaufgenommen, sobald der Akku abgekühlt ist.
 RECHARGING TIME Blinkend	Akkuladung bei niedriger Temperatur	Der Normalbetrieb wird automatisch fortgesetzt, sobald die Akkutemperatur wieder über 3°C liegt.
 RECHARGING TIME Blinkend	Akkuladung bei hoher Temperatur	Der Normalbetrieb wird automatisch wiederaufgenommen, sobald der Akku abgekühlt ist.
50Hz  Blinkend	Niedrige Temperatur am Wechselstromausgang	Der Normalbetrieb wird automatisch wiederaufgenommen, wenn sich das Gerät erwärmt.
50Hz  Blinkend	Hohe Temperatur am Wechselstromausgang	Vergewissern Sie sich, dass der Lufterlass und -auslass des Geräts nicht blockiert sind. Der Normalbetrieb wird automatisch wiederaufgenommen, sobald die Temperatur sinkt.
 OVERLOAD  OVERLOAD Blinkend	Überlastung des USB-C- oder Autoladeausgangs	Überlastete Geräte entfernen und das Gerät neu starten, um den normalen Betrieb wieder aufzunehmen.
50Hz OVERLOAD Blinkend	Überlast am Wechselstromausgang	Überlastete Geräte entfernen und das Gerät neu starten, um den normalen Betrieb wieder aufzunehmen. Die Gesamtleistung der geladenen Elektrogeräte darf die Nennleistung nicht überschreiten (zur Leistungsbegrenzung von Elektrogeräten im X-Boost-Modus siehe die Einführung in die X-Boost-Funktion).
RECHARGING TIME OVERLOAD Blinkend	Überlast beim Laden	Entfernen Sie das Ladekabel und der Normalbetrieb wird nach dem Neustart automatisch wiederaufgenommen.
 Blinkend	Lüfter blockiert	Prüfen Sie, ob der Lüfter durch Fremdkörper blockiert ist.
50Hz Blinkend	Störung der Verbindung zwischen Hauptsteuerplatine und Wechselstrom	Der Normalbetrieb wird nach dem Neustart automatisch wiederaufgenommen.



Wenn während der Verwendung des Geräts eine Warnung angezeigt wird und das Warnsymbol nach dem Neustart weiterhin angezeigt wird, beenden Sie sofort die Verwendung des Geräts (versuchen Sie nicht, es zu laden oder zu entladen). Bei Problemen, die nicht in der vorstehenden Tabelle aufgeführt sind, wenden Sie sich bitte an den EcoFlow-Kundendienst.

Häufig gestellte Fragen

1. Welcher Akku wird im Gerät verwendet?

Hochwertiger LFP-Akku.

2. Welche Geräte können über die Wechselstromausgangs-Steckdose des Geräts mit Strom versorgt werden?

Die Nennleistung des Geräts beträgt 800 W und die Spitzenleistung 1600 W. Mit der X-Boost-Funktion können die Wechselstromausgangs-Steckdosen des Geräts auch Geräte mit einer Leistung von 1600 W oder weniger versorgen.

Wir empfehlen, die Leistung der Geräte vor der Verwendung zu überprüfen und sicherzustellen, dass die Gesamtleistung aller geladenen Geräte unter der Nennleistung liegt.

3. Woher weiß ich, wie lange das Gerät meine Geräte aufladen kann?

Die Ladezeit wird auf dem LCD-Display des Geräts angezeigt, sodass die Ladezeit für die meisten Geräte mit gleichbleibendem Stromverbrauch geschätzt werden kann.

4. Wie kann ich feststellen, ob das Gerät lädt?

Während des Ladevorgangs wird die verbleibende Ladezeit auf dem LCD-Bildschirm angezeigt. Gleichzeitig dreht sich die kreisförmige Anzeige um den verbleibenden Akkuprozentsatz, und die Eingangsleistung wird angezeigt.

5. Kann ich das Gerät mit ins Flugzeug nehmen?

Nein.

6. Kann ich die Frequenz des Geräts umschalten?

Wir empfehlen, die Frequenz nicht umzuschalten. Wenn Sie die Wechselstromfrequenz aufgrund besonderer Umstände umschalten müssen, schalten Sie die Wechselstromversorgung ein und halten Sie den Wechselstrom-Ausgangsschalter 10 Sekunden lang gedrückt oder verwenden Sie die App zum Umschalten der Frequenz.

Pflege und Wartung

1. Lagern Sie dieses Gerät aus Sicherheitsgründen nicht über einen längeren Zeitraum bei Temperaturen über 45 °C oder unter -10 °C.

2. Bei langfristiger Lagerung laden Sie das Gerät alle drei Monate auf (zuerst auf 0 % entladen, dann auf 60 % aufladen). Die Garantie für das Produkt erlischt, wenn es mehr als 6 Monate lang nicht aufgeladen oder entladen wird.

3. Wenn das Produkt zu lange nicht genutzt wurde und der Akkustand sehr niedrig ist, wechselt er in einen Tiefschlaf-Schutzmodus. Laden Sie das Gerät in einem solchen Fall auf, bevor Sie es wieder verwenden.

≡COFLOW

ECOFLOW

ECOFLOW RIVER 2 Pro Manuel d'utilisation V1.0

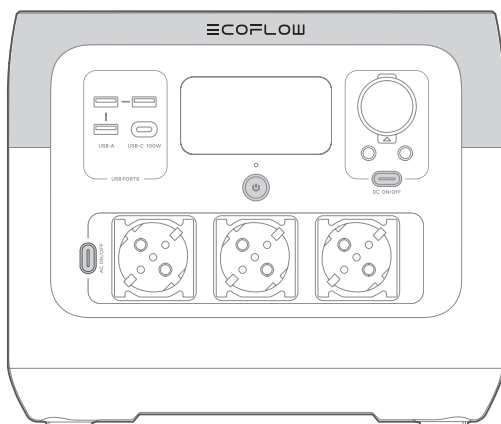

Clause de non-responsabilité

Les utilisateurs sont tenus de lire attentivement ce manuel d'utilisation et de s'assurer qu'ils ont bien compris son contenu avant d'utiliser ce produit. Conservez ce manuel d'utilisation pour vous y référer en cas de besoin. Toute utilisation incorrecte peut causer des blessures graves pour l'utilisateur ou d'autres personnes, endommager le produit ou entraîner des pertes matérielles. Il est considéré que si l'utilisateur utilise ce produit, il comprend, reconnaît et accepte l'ensemble des termes et contenus du manuel d'utilisation et est responsable de toute utilisation incorrecte et de toutes les conséquences qui en découlent. Par la présente, EcoFlow décline toute responsabilité en cas de pertes dues à une utilisation du produit non-conforme au manuel d'utilisation par l'utilisateur.

Sous réserve du respect des lois et réglementations, notre entreprise a le droit final d'interpréter ce document et tous les documents relatifs à ce produit. Toute mise à jour, révision ou résiliation du contenu de celui-ci, le cas échéant, sera effectuée sans préavis et les utilisateurs devront consulter le site officiel d'EcoFlow pour obtenir les dernières informations concernant le produit.

Contenu

Caractéristiques	1
Consignes de sécurité	2
Application EcoFlow	3
Contenu de la boîte	3
Détails du produit	4
Présentation	4
Écran LCD	5
Mise sous/hors tension	6
Charge de vos appareils	6
Charge de la station RIVER 2 Pro	7
Charge CA (charge du réseau)	7
Charge solaire	7
Charge de voiture	8
Charge USB-C	8
Caractéristiques supplémentaires	9
X-Boost	9
Alimentation électrique de secours	9
Dépannage	10
FAQ	11
Entretien et maintenance	11

Spécifications

Informations générales	
Poids	Environ 7,8 kg(17.2lbs)
Dimension	270 x 260 x 226mm(10.6 x 10.2 x 8.9inches)
Capacité	768 Wh (40Ah 19.2V \approx)
Wi-Fi(2.4G)	Gamme de fréquences : 20M: 2412-2472MHz/40M: 2422-2462MHz Puissance de sortie maximale : 14.82dBm
Bluetooth	Gamme de fréquences : 2402-2480MHz Puissance de sortie maximale : 4.27dBm
Modèle	EFR620
Spécifications d'entrée	
Tension d'entrée CA	220V-240V~50Hz/60Hz, 10A Max
Entrée de charge de voiture	12 V/24 V \approx 8 A, 100 W max.
Entrée de charge solaire	11-50 V \approx 13 A, 220 W max.
Entrée USB-C	5/9/12/15/20 V \approx 5 A, 100 W max.
Spécifications de sortie	
Sortie USB-C	5/9/12/15/20 V \approx 5 A, 100 W max.
Sortie USB-A	5 V \approx 2,4 A 12 W max. par port
Sortie de chargeur de voiture	12,6 V \approx 10A/3A/3A, 126 W max.
Sortie CA	Onde sinusoïdale pure, total 800 W (pic à 1600 W) 230V~50Hz/60Hz*
Spécifications de la batterie	
Matériau de la batterie	Batterie lithium au phosphate de fer
Cycle de vie	Après 3000 cycles, la capacité restante est toujours supérieure à 80 %
Température de fonctionnement	
Température ambiante optimale pour le fonctionnement	20°C - 30°C
Température ambiante pour la décharge	-10°C - 45°C
Température ambiante pour la charge	0°C - 45°C
Température ambiante pour le stockage	-10°C - 45°C (optimal: 20°C - 30°C)

*Ne pas commuter la fréquence de sortie CA à volonté, sinon certains appareils électriques pourraient être inutilisables.

Instructions de sécurité

AVERTISSEMENT - Lors de l'utilisation de ce produit, les précautions de base doivent toujours être respectées, notamment les suivantes :

Utilisation

1. Ne pas utiliser le produit près d'une source de chaleur, comme un radiateur ou une chaudière.
2. Lors de l'utilisation du produit, respecter strictement la température de l'environnement de fonctionnement spécifiée dans le présent manuel d'utilisation. Si la température est trop élevée, cela peut provoquer un incendie ou une explosion ; si elle est trop basse, la performance du produit peut être fortement réduite ou le produit peut cesser de fonctionner.
3. Si ce produit prend accidentellement feu, nous vous recommandons d'utiliser les extincteurs dans l'ordre suivant : eau ou brouillard d'eau, sable, couverture anti-feu, poudre sèche et extincteurs au dioxyde de carbone.
4. Ne pas laisser ce produit entrer en contact avec un liquide. Ne pas utiliser ce produit sous la pluie ou dans des environnements très humides.
5. Il est recommandé d'utiliser des sacs de protection contre l'humidité dans les environnements humides (par exemple, des endroits près de la mer ou des cours d'eau) afin d'éviter que le produit ne soit trempé.
6. Si de l'eau se trouve à l'intérieur du produit, ou si le produit tombe accidentellement dans l'eau, il ne doit pas être utilisé ou rallumé. Veuillez le placer dans un endroit sûr et ouvert, et vous en éloigner jusqu'à ce qu'il soit complètement sec. Veuillez ne pas vous approcher du produit tant qu'il n'est pas sec. Veuillez prendre des mesures contre les chocs électriques avant de toucher le produit. Le produit séché ne doit pas être utilisé ou jeté à volonté. Veuillez le mettre au rebut de manière appropriée après avoir contacté le service clientèle.
7. Si l'interface de ce produit est sale, la nettoyer uniquement avec un chiffon sec.
8. Ne pas utiliser ce produit dans un environnement avec de forts champs statiques ou magnétiques.
9. Ne pas empiler d'objets lourds sur le produit.
10. Ranger le produit dans un endroit sec et ventilé.
11. Garder ce produit hors de portée des enfants et des animaux.
12. Placer la batterie sous une pression d'air extrêmement basse, sinon des événements tels qu'une explosion ou une fuite de liquide ou de gaz inflammables pourraient se produire.
13. Ne pas démonter ou percer ce produit avec des objets tranchants.
14. Ne pas verrouiller ou obstruer la sortie d'air de manière forcée pendant l'utilisation.
15. Ne pas toucher le port du produit avec des fils électriques ou d'autres objets métalliques pour éviter tout court-circuit du produit.
16. Lors de l'utilisation ou du transport de ce produit, veuillez éviter les chocs, les chutes et les vibrations violentes. En cas de choc externe sévère, cesser immédiatement d'utiliser le produit et éteindre l'alimentation.
17. Ne pas utiliser de composants ou d'accessoires non officiels car cela annulerait la garantie. Consulter les canaux EcoFlow officiels si vous devez remplacer un composant ou un accessoire.
18. Ce produit n'est pas recommandé pour l'alimentation des équipements médicaux d'urgence liés à la sécurité personnelle, y compris, mais sans s'y limiter, les ventilateurs médicaux (PPC version hospitalière : pression positive continue), les poumons artificiels (ECMO : Extracorporeal Membrane Oxygenation, Oxygénation par membrane extracorporelle). Il peut normalement fonctionner avec un ventilateur domestique (PPC version domestique)

- et ne doit pas être surveillé en permanence par des professionnels. Veuillez suivre les instructions de votre médecin et consulter le fabricant pour connaître les restrictions d'utilisation de l'équipement. S'il est utilisé pour des équipements médicaux généraux, assurez-vous de surveiller l'état de l'alimentation pour garantir que l'alimentation ne s'éteint pas.
19. Lorsqu'ils sont utilisés, les produits d'alimentation électrique génèrent inévitablement des champs électromagnétiques, susceptibles d'affecter le fonctionnement normal des implants médicaux ou des équipements médicaux personnels tels que les stimulateurs cardiaques, les implants cochléaires, les prothèses auditives, les défibrillateurs, etc. Si ces types d'équipement médical sont utilisés, veuillez contacter le fabricant pour obtenir des informations sur les restrictions d'utilisation de ces équipements. Ces mesures sont essentielles pour garantir une distance de sécurité entre les implants médicaux (par exemple, les stimulateurs cardiaques, les implants cochléaires, les appareils auditifs, les défibrillateurs, etc.) et ce produit lorsqu'il est utilisé.
 20. Lorsque l'alimentation électrique est connectée en mode normal à un réfrigérateur, elle peut être automatiquement coupée en raison de la fluctuation de l'alimentation électrique du réfrigérateur. Si le réfrigérateur stocke des médicaments, des vaccins ou d'autres articles de grande valeur, il est recommandé de régler la sortie CA sur « Ne jamais éteindre » via L'APPLICATION lors de la connexion du produit d'alimentation électrique pour assurer une alimentation continue. Les utilisateurs doivent faire attention à la consommation électrique de l'alimentation.
 21. Ne pas mettre les doigts ou les mains dans le produit.
 22. Pour réduire le risque d'endommager la fiche et le cordon électriques, tirez sur la fiche plutôt que sur le cordon lorsque vous débranchez le bloc d'alimentation.
 23. Ne faites pas fonctionner le bloc d'alimentation avec un cordon ou une fiche endommagés, ou un câble de sortie endommagé.
 24. Pour réduire le risque d'électrocution, débranchez le bloc d'alimentation de la prise de courant avant d'entreprendre toute opération d'entretien.
 25. Faites effectuer l'entretien par un réparateur qualifié en utilisant uniquement des pièces de rechange identiques. Cela permettra de garantir le maintien de la sécurité du produit.
 26. N'utilisez pas un bloc-piles ou un appareil endommagé ou modifié. Les batteries endommagées ou modifiées peuvent avoir un comportement imprévisible et provoquer un incendie, une explosion ou un risque de blessure.
 27. Les utilisateurs ne doivent pas placer le produit sur le sol, ou à une hauteur inférieure à 457 mm (18 pouces) au-dessus du sol, pendant son utilisation dans un atelier de réparation.
 28. En cas de stockage à long terme, veuillez décharger le produit tous les trois mois (déchargez-le d'abord à 0%, puis rechargez-le à 60%) ; le produit ne sera pas couvert par la garantie s'il n'est pas chargé ou déchargé pendant plus de 6 mois.

Guide de mise au rebut

1. Dans la mesure du possible, veuillez décharger complètement la batterie de ce produit avant de le placer dans le bac de recyclage prévu à cet effet. Ce produit contient des batteries. Les batteries sont des produits chimiques dangereux et ne doivent pas être mises au rebut dans des poubelles ordinaires. Pour plus de détails, veuillez suivre les lois et réglementations locales sur le recyclage et la mise au rebut des batteries.
2. Si la batterie ne peut pas être complètement déchargée en raison de la défaillance du produit lui-même, ne pas jeter la batterie directement dans le bac de recyclage de batterie et contacter une entreprise professionnelle de recyclage de batterie pour un traitement ultérieur.
3. La batterie ne démarre pas après une décharge excessive, veuillez la mettre au rebut.

Instructions de mise à la terre

1. Ce produit doit être mis à la terre. Lorsque le produit est en cours de chargement, en cas de dysfonctionnement ou de panne, la mise à la terre fournit un chemin de moindre résistance pour le courant électrique afin de réduire le risque de choc électrique. Ce produit est équipé d'un cordon comportant un conducteur de mise à la terre de l'équipement et une fiche de mise à la terre. La fiche doit être branchée dans une prise de courant correctement installée et mise à la terre, conformément à tous les codes et ordonnances locaux.
2. Une mauvaise connexion du conducteur de mise à la terre de l'équipement peut entraîner un risque de choc électrique. Vérifiez auprès d'un électricien qualifié si vous avez un doute sur la mise à la terre correcte du produit. Ne modifiez pas la fiche fournie avec le produit - si elle ne convient pas à la prise, faites installer une prise appropriée par un électricien qualifié.

⚠ CONSERVEZ CES INSTRUCTIONS

Application EcoFlow



Contrôlez, surveillez et personnalisez votre station EcoFlow River 2 Pro à distance avec l'application EcoFlow.

Contenu de la boîte

RIVER 2 Pro



Câble de charge CA

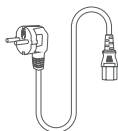

Câble de charge de voiture

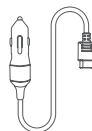

Câble de connexion DC5521

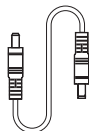

Manuel d'utilisation et
carte de garantie

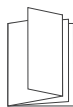

Détails du produit

Présentation

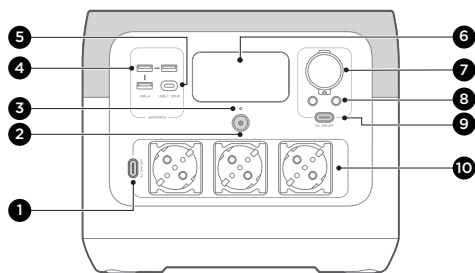

1. Interrupteur de sortie CA

2. Interrupteur principal d'alimentation

3. Voyant d'alimentation

4. Port USB-A

5. Port USB-C

6. LCD

7. Prise pour charger de voiture

8. Port de sortie DC5521 (x2)

9. Interrupteur de sortie CC

10. Port de sortie CA

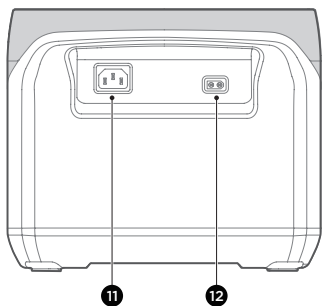

11. Port d'entrée charge CA X-Stream

12. Port d'entrée de charge solaire/de voiture

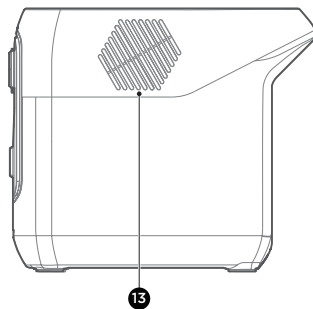

13. Ventilateur (ne pas bloquer)

Écran LCD

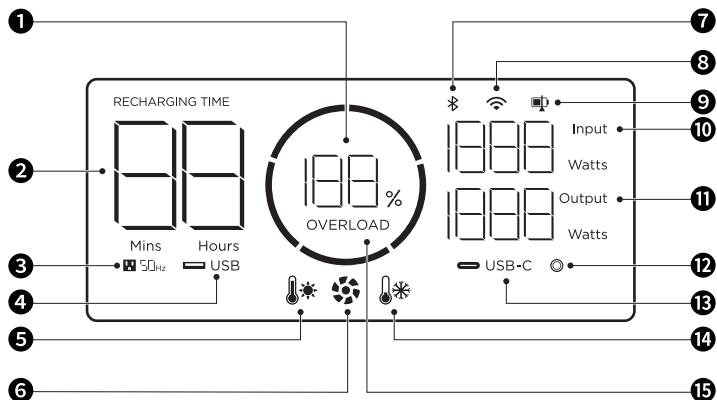

1. Pourcentage de batterie restante

9. Limitation du niveau de décharge/recharge

2. Temps de charge / décharge restant

10. Puissance d'entrée

3. Sortie CA

11. Puissance de sortie

4. Sortie USB-A

12. Prise de voiture

5. Avertissement de température élevée

13. Sortie USB-C

6. Indicateur de ventilateur

14. Avertissement de basse température

7. État de la connexion Bluetooth

15. Avertissement de surcharge

8. État de la connexion Wi-Fi



Pour plus de détails, consultez la section « Dépannage ».

Mise sous/hors tension

Appuyez une fois sur le bouton d'alimentation principal pour allumer le produit, puis l'écran LCD s'allume et le voyant d'alimentation principal devient blanc. Appuyez et maintenez enfoncé le bouton d'alimentation principal (pendant environ 3 secondes) pour éteindre le produit. Pendant ce temps, l'écran LCD s'éteint également.

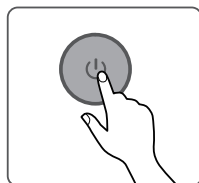
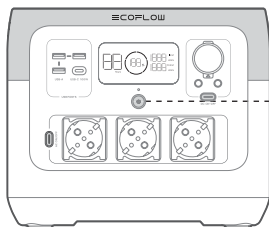

Appui court pour la mise sous tension/appui long pour la mise hors tension

1. Après avoir allumé l'appareil, appuyez une fois sur le bouton d'alimentation principal pour éteindre l'écran LCD.



2. Si le produit n'est pas utilisé pendant 5 minutes, il entre en état d'hibernation et l'écran LCD s'éteint.

3. Lorsque la station RIVER 2 Pro est en charge, il est impossible de l'éteindre en appuyant sur le bouton d'alimentation principal et en le maintenant enfoncé, à moins de débrancher d'abord le câble de charge.

Charge de vos appareils

Les ports de sortie USB-A et USB-C sont automatiquement activés lorsque le produit est allumé. Appuyez une fois sur le commutateur de sortie CC ou le commutateur de sortie CA pour activer les prises de sortie CC/CA correspondantes ; appuyez à nouveau pour les désactiver.

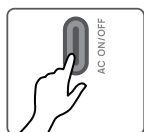

Appuyez brièvement sur l'interrupteur d'alimentation

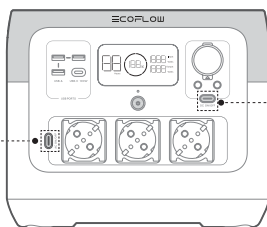

Appuyez brièvement sur l'interrupteur d'alimentation



Lorsque vous utilisez la prise de sortie CA, assurez-vous que la puissance totale de tous les appareils chargés est inférieure à la puissance nominale.

Charge de la station RIVER 2 Pro

Charge CA (charge du réseau)

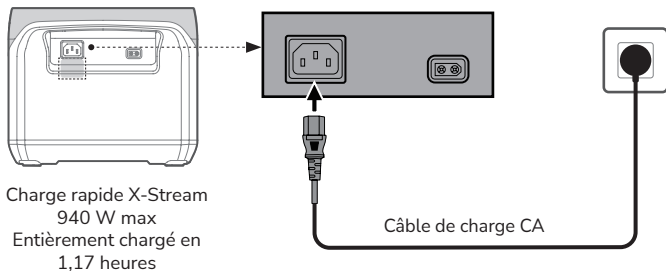

1. Pour la charge CA, nous vous recommandons d'utiliser une prise de courant d'une capacité supérieure à 10 A et de vous assurer que le courant de travail de la prise est constamment supérieur à 10 A.
2. Pour la charge CA, utilisez le câble de charge sur secteur inclus dans l'emballage et branchez le câble directement dans une prise murale au lieu d'une rallonge.



Charge solaire

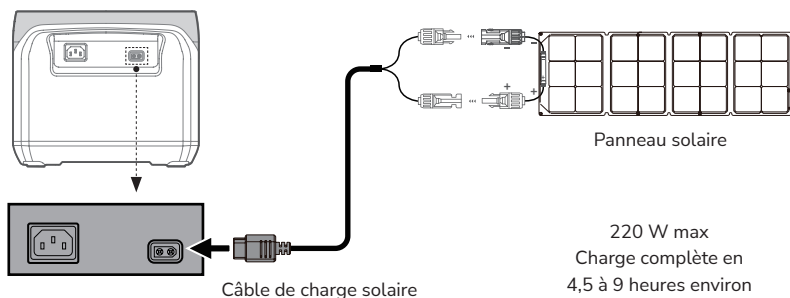

1. Le câble de charge solaire (câble adaptateur MC4-XT60) et le panneau solaire sont fournis séparément.
2. Si vous utilisez un panneau solaire EcoFlow pour charger le produit, connectez-les en suivant les instructions du manuel d'utilisation.
3. Avant de connecter le panneau solaire, assurez-vous que la tension de sortie du panneau solaire est inférieure à 50 V pour éviter d'endommager le produit.



Charge de voiture

Vous pouvez recharger le produit via la prise de courant de la voiture. Le produit est compatible avec les chargeurs de voiture 12 V/24 V et un courant de charge maximal de 8 A.

Chargez à l'aide du chargeur de voiture après le démarrage de la voiture afin d'éviter tout échec de démarrage dû à une batterie de voiture insuffisante. En outre, assurez-vous que la prise de courant de la voiture est bien connectée à l'allume-cigare du câble d'entrée du chargeur de voiture.

EcoFlow n'assume aucune responsabilité pour toute perte ou tout dommage causé par le non-respect des instructions.

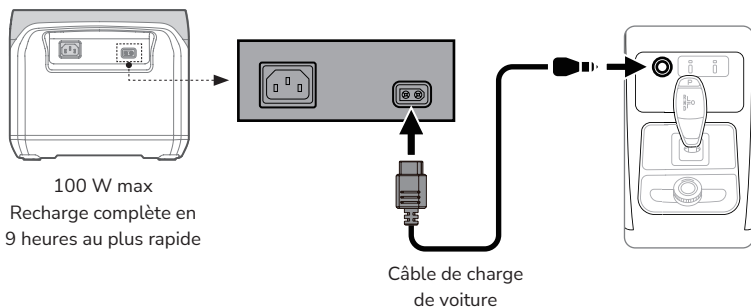

Charge USB-C

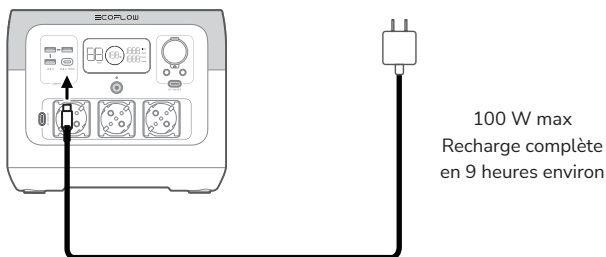

Le câble de charge USB-C (prise Type-C) et l'adaptateur sont fournis séparément.

Caractéristiques supplémentaires

X-Boost

Le produit prend en charge la fonction X-Boost. Il peut alimenter des appareils d'une puissance allant jusqu'à 1600 W sans subir de défaillance de fonctionnement due à la protection contre les surcharges. Respectez les conseils suivants lorsque vous utilisez la fonction X-Boost :

1. La fonction X-Boost ne convient pas aux appareils dotés d'une protection de tension (tels que les instruments de précision).
2. Elle convient aux appareils de chauffage et aux moteurs. Veuillez effectuer vos propres tests pour vérifier si vos appareils sont compatibles avec la fonction X-Boost.





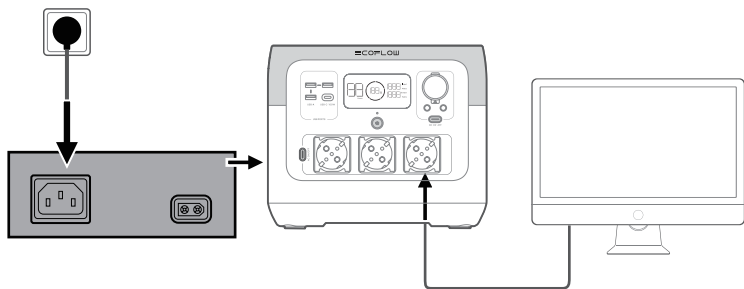



Alimentation électrique de secours

Le produit prend en charge l'alimentation électrique de secours (EPS). Lorsque vous connectez l'alimentation du réseau au port d'entrée CA du produit via un câble CA, vous pouvez alimenter des appareils électriques via le port de sortie CA (dans cette situation, l'alimentation CA provient du réseau et non de la centrale électrique). En cas de panne de courant soudaine, le produit peut passer automatiquement en mode d'alimentation par batterie dans les 30 ms.



En tant que fonction de base de l'onduleur, l'alimentation EPS ne prend pas en charge la commutation 0ms. Veuillez ne pas connecter le produit à un appareil qui nécessite un onduleur 0ms (comme les serveurs de données et les stations de travail). Veuillez tester et confirmer la compatibilité avant d'utiliser le produit. Nous vous recommandons de ne charger qu'un seul appareil (avec une puissance maximale <1600 W) à la fois et d'éviter d'en utiliser plusieurs en même temps pour ne pas déclencher la protection contre les surcharges. EcoFlow n'assume aucune responsabilité pour toute défaillance de l'appareil ou perte de données causée par le non-respect des instructions.

Dépannage

Voyant	Problème	Solution
 Clignotant	Température basse de décharge de la batterie	Le fonctionnement normal reprend automatiquement lorsque la batterie se réchauffe.
 Clignotant	Température élevée de décharge de la batterie	Le fonctionnement normal reprend automatiquement après le refroidissement de la batterie.
 Clignotant RECHARGING TIME	Température basse de charge de la batterie	Le fonctionnement normal reprend automatiquement après que la température de la batterie soit redevenue supérieure à 3 °C.
 Clignotant RECHARGING TIME	Température élevée de charge de la batterie	Le fonctionnement normal reprend automatiquement après le refroidissement de la batterie.
50Hz  Clignotant	Température basse de la sortie CA	Le fonctionnement normal reprend automatiquement lorsque le produit se réchauffe.
50Hz  Clignotant	Température élevée de la sortie CA	Assurez-vous que l'entrée et la sortie d'air du produit ne sont pas obstruées. Le fonctionnement normal reprendra automatiquement après la baisse de la température.
 OVERLOAD  OVERLOAD Clignotant	Surcharge de sortie USB-C ou de charge de voiture	Retirez les dispositifs de surpuissance et redémarrez le produit pour qu'il reprenne son fonctionnement normal.
50Hz OVERLOAD Clignotant	Surcharge de la sortie CA	Retirez les dispositifs de surpuissance et redémarrez le produit pour qu'il reprenne son fonctionnement normal. La puissance totale des appareils électriques chargés ne doit pas dépasser la puissance nominale (pour la limite de puissance des appareils électriques en mode X-Boost, consultez l'introduction de la fonction X-Boost).
RECHARGING TIME OVERLOAD Clignotant	Surcharge de charge	Retirez le câble de charge : le fonctionnement normal reprendra automatiquement après le redémarrage.
 Clignotant	Ventilateur bloqué	Vérifiez si le ventilateur est bloqué par des corps étrangers.
50Hz Clignotant	Échec de la communication entre la carte de contrôle principale et le courant alternatif	Le fonctionnement normal reprendra automatiquement après le redémarrage.



Si un avertissement s'affiche pendant l'utilisation du produit et que l'icône d'avertissement persiste après le redémarrage, cessez immédiatement d'utiliser le produit (n'essayez pas de le charger ou de le décharger). Pour les problèmes non couverts par le tableau précédent, veuillez consulter le service clientèle d'EcoFlow.

FAQ

1. Quelle batterie le produit utilise-t-il ?

Batterie LFP de haute qualité.

2. Quels appareils la prise de sortie CA du produit peut-elle alimenter ?

La puissance nominale du produit est de 800 W et la puissance de crête est de 1600 W. Avec la fonction X-Boost, les prises de sortie CA du produit peuvent alimenter des appareils d'une puissance nominale de 1600 W ou moins.

Nous vous recommandons de vérifier la puissance des appareils avant de les utiliser, et de vous assurer que la puissance totale de tous les appareils chargés est inférieure à la puissance nominale.

3. Comment puis-je savoir combien de temps le produit peut recharger mes appareils ?

Le temps de charge est indiqué sur l'écran LCD du produit, ce qui permet d'estimer le temps de charge de la plupart des appareils dont la consommation électrique est stable.

4. Comment savoir si le produit est en charge ?

Pendant la charge, le temps de charge restant est indiqué sur l'écran LCD. Pendant ce temps, l'indicateur circulaire autour du pourcentage de batterie restant tourne et la puissance d'entrée est affichée.

5. Puis-je emporter le produit en avion ?

Non.

6. Puis-je changer la fréquence du produit ?

Nous vous recommandons de ne pas changer la fréquence dans les cas généraux. Si vous devez changer la fréquence CA en raison de circonstances particulières, veuillez allumer le courant alternatif, puis appuyez sur l'interrupteur de sortie du courant alternatif et maintenez-le enfoncé pendant 10 secondes ou utilisez l'application pour changer la fréquence.

Entretien et maintenance

1. Pour des raisons de sécurité, ne stockez pas le produit dans un environnement où la température est supérieure à 45 °C ou inférieure à -10 °C pendant une durée prolongée.
2. Pour un stockage à long terme, rechargez le produit tous les trois mois (déchargez-le d'abord à 0 %, puis rechargez-le à 60 %). Le produit ne sera pas couvert par la garantie s'il n'est pas chargé ou déchargé pendant plus de 6 mois.
3. Si le produit est resté inactif pendant trop longtemps et que la batterie est très faible, il entrera dans un mode de protection de veille prolongée. Dans ce cas, rechargez le produit avant de l'utiliser à nouveau.

≡COFLOW

ECOFLOW

ECOFLOW RIVER 2 Pro

Manuale d'uso V1.0

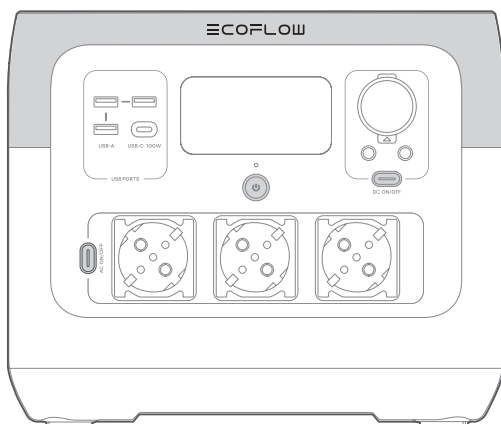

Dichiarazione di non responsabilità

Prima di utilizzare il prodotto, gli utenti devono leggere attentamente il presente manuale utente e assicurarsi di averne compreso appieno il contenuto. Conservare il presente manuale utente per riferimento futuro. Qualsiasi uso non corretto può causare gravi lesioni all'utente o ad altri, danni al prodotto o perdita di proprietà. Utilizzando questo prodotto, si riterrà che l'utente abbia compreso, riconosciuto e accettato tutti i termini e i contenuti del Manuale utente, e sarà responsabile di qualsiasi uso non corretto e di tutte le conseguenze da esso derivanti. Con il presente documento, EcoFlow declina ogni responsabilità per eventuali perdite dovute all'utilizzo del prodotto da parte dell'utente in maniera non conforme a quanto indicato nel Manuale utente.

In conformità alle leggi e alle normative, la nostra azienda ha il diritto finale di interpretare questo documento e tutti i documenti relativi a questo prodotto. Qualsiasi aggiornamento, revisione o risoluzione del contenuto, se necessario, sarà effettuato senza preavviso. Gli utenti sono tenuti a visitare il sito ufficiale di EcoFlow per consultare le informazioni più aggiornate sul prodotto.

Indice

Specifiche	1
Istruzioni di sicurezza	2
App EcoFlow	3
Contenuto della confezione	3
Dettagli del prodotto	4
Panoramica	4
Schermo LCD	5
Accensione/spegnimento	6
Ricarica dei dispositivi	6
Ricarica di RIVER 2 Pro	7
Ricarica CA (ricarica di rete)	7
Ricarica solare	7
Ricarica auto	8
Ricarica USB-C	8
Funzionalità aggiuntive	9
X-Boost	9
EPS	9
Risoluzione dei problemi	10
FAQ	11
Manutenzione	11

Specifiche

Informazioni generali	
Peso	Circa 7,8 kg
Dimensioni	270 x 260 x 226mm
Capacità	768Wh (40Ah 19.2V \Rightarrow)
Wi-Fi(2.4G)	Gamma di frequenza : 20M: 2412-2472MHz/40M: 2422-2462MHz Potenza di uscita massima : 14,82dBm
Bluetooth	Gamma di frequenza : 2 402-2 480MHz Potenza di uscita massima : 4,27dBm
Modello	EFR620
Specifiche di ingresso	
Tensione di ingresso CA	220-240 V~50 Hz/60 Hz, corrente di ingresso max. 10 A
Ingresso caricatore auto	12 V/24 V \Rightarrow 8 A, 100 W Max
Ingresso caricatore solare	11-50 V \Rightarrow 13 A, 220 W Max
Ingresso USB-C	5/9/12/15/20 V \Rightarrow 5 A, 100 W Max
Specifiche di uscita	
Uscita USB-C	5/9/12/15/20 V \Rightarrow 5 A, 100 W Max
Uscita USB-A	5 V \Rightarrow 2,4 A 12 W Max per porta
Uscita caricabatteria da auto	12,6 V \Rightarrow 10A/3A/3 A, 126 W Max
Uscita CA	Onda sinusoidale pura, 800 W totali (Picco 1600 W) 220 V ~ 50 Hz/60 Hz*
Specifiche della batteria	
Materiale della cella	Batteria al litio ferro fosfato
Ciclo di vita	Dopo 3.000 cicli, la capacità restante è ancora superiore all'80%
Temperatura di funzionamento	
Temperatura ambiente ottimale per il funzionamento	20°C - 30°C
Temperatura ambiente per lo smaltimento	-10°C - 45°C
Temperatura ambiente per la carica	0°C - 45°C
Temperatura ambiente per la conservazione	-10°C - 45°C (ottimale: 20°C - 30°C)

*Al fine di evitare l'impossibilità di utilizzo di alcune apparecchiature elettriche, non commutare la frequenza di uscita CA a piacimento.

Istruzioni di sicurezza

AVVERTENZA: quando si utilizza il prodotto, adottare sempre le opportune precauzioni, incluso quanto segue:

Utilizzo

1. Non utilizzare il prodotto vicino a una fonte di calore, come fuoco o fonti di riscaldamento.
2. Quando si utilizza il prodotto, attenersi scrupolosamente alla temperatura operativa specificata in questo manuale. Una temperatura troppo alta potrebbe provocare un incendio o un'esplosione; se la temperatura è troppo bassa, invece, le prestazioni del prodotto potrebbero essere notevolmente ridotte o bloccare il funzionamento dello stesso.
3. Se il prodotto prende fuoco in modo accidentale, si consiglia di utilizzare un estintore nel seguente ordine: Estintori ad acqua o acqua nebulizzata, sabbia, coperta antincendio, polvere secca e biossido di carbonio.
4. Il prodotto non deve entrare a contatto con nessun liquido. Non utilizzare questo prodotto sotto la pioggia o in condizioni di elevata umidità.
5. In ambienti umidi, al fine di evitare che il prodotto si bagni, si consiglia di utilizzare buste a barriera di umidità (ad esempio, luoghi vicino al mare o a corsi d'acqua).
6. In caso di penetrazione dell'acqua all'interno del prodotto, o di caduta accidentale di quest'ultimo in acqua, non utilizzarlo o accenderlo. Collocarlo in un luogo aperto al sicuro e restare lontani finché non è completamente asciutto. Non avvicinarsi al prodotto finché non sia asciutto. Adottare le misure contro le scosse elettriche prima di toccare il prodotto. Non utilizzare né smaltire il prodotto asciutto a proprio piacimento. Smaltirlo adeguatamente dopo aver contattato l'Assistenza clienti.
7. Se l'interfaccia del prodotto è sporca, pulire solo con un panno asciutto.
8. Non utilizzare il prodotto in un ambiente con forte elettricità statica o campo magnetico.
9. Non posizionare oggetti pesanti sopra il prodotto.
10. Conservare il prodotto in un luogo asciutto e ventilato.
11. Tenere il prodotto fuori dalla portata di bambini e animali.
12. Al fine di evitare eventi come esplosioni o perdita di liquidi infiammabili o gas, non collocare la batteria in luoghi con bassa pressione atmosferica.
13. Non smontare o perforare il prodotto in nessun modo con oggetti taglienti.
14. Non bloccare l'uscita dell'aria durante l'uso.
15. Al fine di evitare corto circuiti del prodotto, non toccare la porta del prodotto con fili o altri oggetti in metallo.
16. Durante l'utilizzo o il trasporto del prodotto, evitare impatti, cadute e vibrazioni violente. In caso di forte impatto esterno, interrompere immediatamente l'uso del prodotto e spegnere l'alimentazione.
17. Non utilizzare componenti o accessori non ufficiali per evitare l'invalidità della garanzia. In caso di necessità di sostituzione di componenti o accessori, consultare i canali ufficiali EcoFlow.
18. Il prodotto non è consigliato per l'alimentazione di apparecchiature mediche di emergenza relative alla sicurezza personale, comprese, a titolo esemplificativo ma non esaustivo, ventilatori sanitari (versione ospedaliera CPAP: ventilazione meccanica a pressione positiva continua), polmoni artificiali (ECMO: ossigenazione extracorporea a membrana). Il

- prodotto è in grado di funzionare con un ventilatore domestico (versione domestica CPAP) e non è necessario che sia sottoposto a monitoraggio continuo da parte di professionisti. Attenersi alle istruzioni del medico e consultare il produttore per conoscere le limitazioni d'uso dell'apparecchiatura. Se usato per apparecchiature mediche generiche, assicurarsi di monitorare lo stato dell'alimentazione al fine di garantire l'erogazione costante di corrente.
19. Durante l'uso, i prodotti con alimentazione elettrica, generano inevitabilmente campi elettromagnetici, i quali possono compromettere il normale funzionamento degli impianti medici o delle apparecchiature mediche personali come pacemaker, impianti cocleari, ausili uditivi, defibrillatori, ecc. In caso di utilizzo di tali tipologie di apparecchiature mediche, contattare il produttore per richiedere informazioni su eventuali limitazioni d'uso di tali apparecchiature. Tali misure sono fondamentali al fine di garantire una distanza di sicurezza tra gli impianti medici (ad esempio pacemaker, impianti cocleari, ausili uditivi, defibrillatori, ecc.) e il presente prodotto durante il suo utilizzo.
 20. Quando è collegato in modalità normale a un frigorifero, l'alimentatore potrebbe scollegarsi automaticamente a causa delle fluttuazioni di potenza del frigorifero. Per evitare interruzioni, se nel frigorifero vengono conservati medicinali, vaccini o altri prodotti ad alto valore, si consiglia di impostare l'uscita CA su "Non spegnere mai" tramite l'APP quando si collega l'alimentatore. Prestare attenzione anche al consumo energetico dell'alimentatore.
 21. Non inserire le dita o le mani nel prodotto.
 22. Per ridurre i rischi di danneggiamento della spina elettrica e del cavo, afferrare la spina e non il cavo per scollegare la batteria.
 23. Non utilizzare la batteria se il cavo, la spina o il cavo di uscita risultano danneggiati.
 24. Per ridurre il rischio di scosse elettriche, scollegare la batteria prima di effettuare operazioni di manutenzione.
 25. Le operazioni di manutenzione devono essere eseguite da personale qualificato e devono essere utilizzati solo pezzi di ricambio identici agli originali. In questo modo, si garantisce la sicurezza del prodotto.
 26. Non utilizzare una batteria o un apparecchio danneggiato o modificato. Le batterie potrebbero presentare malfunzionamenti, con rischio di incendio esplosione o lesioni personali.
 27. Se il prodotto è in riparazione, non posizionare il prodotto sul pavimento né a un'altezza inferiore a 457 mm dal pavimento.
 28. Per la conservazione a lungo termine, scaricare il prodotto ogni tre mesi (scaricarlo fino allo 0% la prima volta, quindi ricaricarlo al 60%); il prodotto non sarà coperto dalla garanzia se non viene caricato o scaricato per più di 6 mesi.

Guida allo smaltimento

1. Laddove possibile, smaltire completamente la batteria del prodotto prima di collocare quest'ultimo nell'apposito contenitore di riciclaggio della batteria. Il prodotto contiene batterie. Le batterie contengono sostanze chimiche pericolose e non devono essere smaltite in contenitori dei rifiuti generici. Per i dettagli, consultare le leggi e le normative locali sul riciclaggio e lo smaltimento delle batterie.
2. Qualora sia impossibile smaltire completamente la batteria a causa di un guasto del prodotto, non smaltirla direttamente nel contenitore di riciclaggio per batterie e contattare un'azienda professionale di riciclaggio delle batterie a tal fine.
3. La batteria non funzionerà a seguito di uno scaricamento completo, e pertanto andrà smaltita.

Istruzioni per il collegamento a massa

1. Questo prodotto deve essere collegato a massa. In caso di malfunzionamento o rottura durante la ricarica, il collegamento a massa offre un percorso di minore resistenza alla corrente elettrica per ridurre il rischio di scosse elettriche. Questo prodotto è dotato di un cavo di alimentazione con un conduttore e una spina di collegamento a massa dell'apparecchiatura. Collegare la spina a una presa correttamente installata e collegata a massa, in conformità a tutte le normative locali.
2. Un collegamento errato del conduttore del collegamento a massa dell'apparecchiatura potrebbe comportare rischi di scosse elettriche. In caso di dubbi sul corretto collegamento a massa, rivolgersi a un elettricista qualificato. Non modificare la spina in dotazione con il prodotto. Se non è adatta alla presa, chiedere a un elettricista qualificato di sostituire la presa.

⚠ CONSERVARE QUESTE ISTRUZIONI

App EcoFlow



Controlla, monitora e personalizza il tuo EcoFlow River 2 Pro da remoto con l'app EcoFlow.

Contenuto della confezione

RIVER 2 Pro



Cavo di ricarica CA

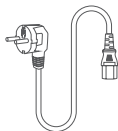

Cavo di ricarica per auto

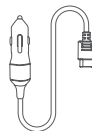

Cavo di collegamento DC5521

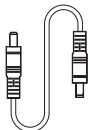

Manuale d'uso e scheda di garanzia

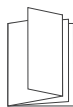

Dettagli del prodotto

Panoramica

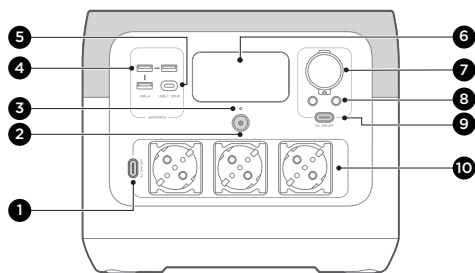

1. Pulsante di alimentazione CA

2. Pulsante di alimentazione principale

3. Stato in carica

4. Porta USB-A

5. Porta USB-C

6. Schermo LCD

7. Presa accendisigari

8. Porta di uscita DC5521 (x2)

9. Pulsante di alimentazione CC

10. Presa di uscita CA

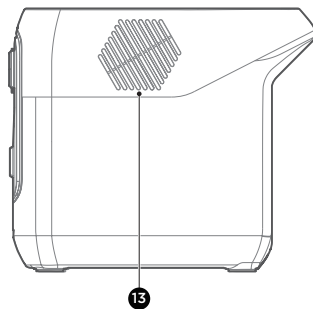
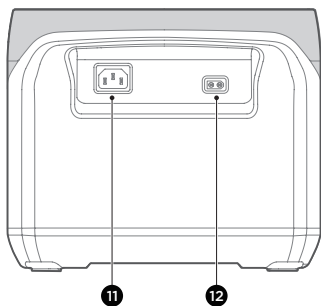

11. Porta di ingresso per la ricarica CA X-Stream

12. Porta di ingresso per ricarica solare/auto

13. Stato ventola(non bloccare)

Schermo LCD

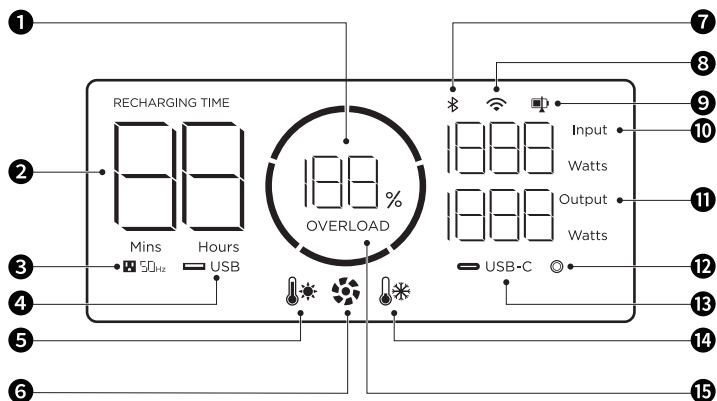

- | | |
|--------------------------------------|---|
| 1. Percentuale batteria rimanente | 9. Limite del livello di scarica/ricarica |
| 2. Tempo di carica/scarica rimanente | 10. Alimentazione in ingresso |
| 3. Uscita CA | 11. Potenza in uscita |
| 4. Uscita USB-A | 12. Uscita auto |
| 5. Avviso di temperatura elevata | 13. Uscita USB-C |
| 6. Indicatore di stato ventola | 14. Avviso di bassa temperatura |
| 7. Stato connessione Bluetooth | 15. Avviso di sovraccarico |
| 8. Stato Wi-Fi | |



Fare riferimento a "Risoluzione dei problemi" per i dettagli.

Accensione/spegnimento

Premere una volta il pulsante di alimentazione principale per accendere il prodotto. Lo schermo LCD si illumina e l'indicatore di alimentazione principale diventa bianco. Tenere premuto il pulsante di alimentazione principale (per circa 3 secondi) per spegnere il prodotto, nel frattempo anche lo schermo LCD si spegne.

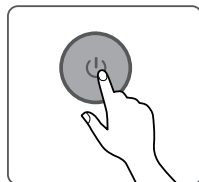
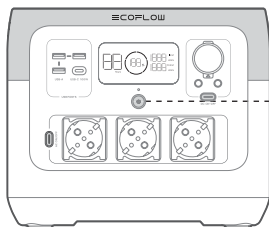

Pressione breve per accensione/pressione lunga per spegnimento

1. Dopo aver acceso il prodotto, premere una volta il pulsante di alimentazione principale per spegnere lo schermo LCD.
2. Se il prodotto non viene utilizzato per 5 minuti entrerà nello stato di ibernazione con lo schermo LCD spento.
3. Quando RIVER 2 Pro è in carica, non può essere spento tenendo premuto il pulsante di alimentazione principale a meno che il cavo di ricarica non venga prima scollegato.



Ricarica dei dispositivi

Le porte output USB-A e USB-C vengono attivate automaticamente una volta acceso il prodotto. Premere una volta "l'interruttore output CC" o "l'interruttore output CA" per attivare le corrispondenti prese output CC/CA. Premere nuovamente per spegnerle.

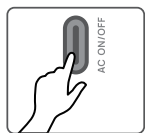

Premere brevemente l'interruttore di alimentazione

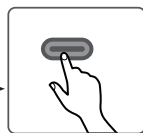
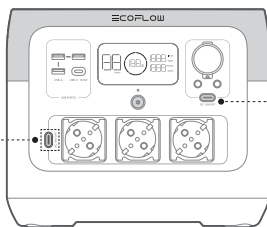

Premere brevemente l'interruttore di alimentazione



Quando si utilizza la presa output CA, assicurarsi che la somma della potenza di tutti i dispositivi caricati sia inferiore alla potenza nominale.

Ricarica di RIVER 2 Pro

Ricarica CA (ricarica di rete)

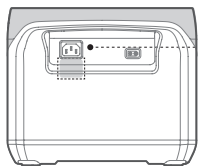

Ricarica rapida X-Stream
940 W max.

Ricarica completa in 1,17 ore

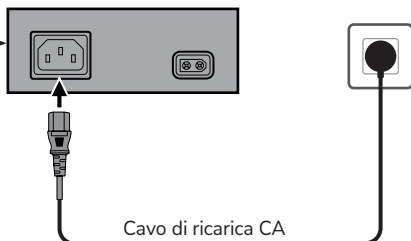

1. Per la ricarica CA, si consiglia di utilizzare una presa di corrente con una capacità superiore a 10 A e assicurarsi che la corrente di lavoro della presa sia costantemente superiore a 10 A.
2. Per la ricarica CA, utilizzare il cavo di ricarica CA incluso nella confezione e collegare il cavo direttamente a una presa a muro anziché a una presa di prolunga.

Ricarica solare

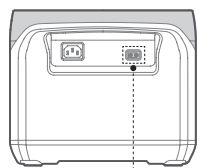

Cavo di ricarica solare



Pannello solare

220 W max.

Ricarica completa in circa
34,5-9 ore



1. Il cavo di ricarica solare (cavo adattatore MC4-XT60) e il pannello solare sono forniti separatamente.
2. Quando si utilizza un pannello solare EcoFlow per ricaricare il prodotto, collegarli secondo le istruzioni contenute nel presente manuale d'uso.
3. Prima di collegare il pannello solare, assicurarsi che la sua tensione output sia inferiore a 50 V per evitare di danneggiare il prodotto.

Ricarica auto

È possibile ricaricare il prodotto tramite la presa di corrente dell'auto. Il prodotto supporta caricatori per auto da 12 V/24 V e una corrente di carica massima di 8 A.

Effettuare la ricarica utilizzando il caricabatteria per auto dopo che l'auto è stata avviata per evitare l'auto non si avvii a causa del fatto che la batteria non è sufficientemente carica. Inoltre, assicurarsi che la presa di alimentazione dell'auto sia collegata saldamente all'accendisigari del cavo input del caricabatteria per auto.

EcoFlow non si assume alcuna responsabilità per eventuali perdite o danni causati dalla mancata osservanza delle istruzioni.

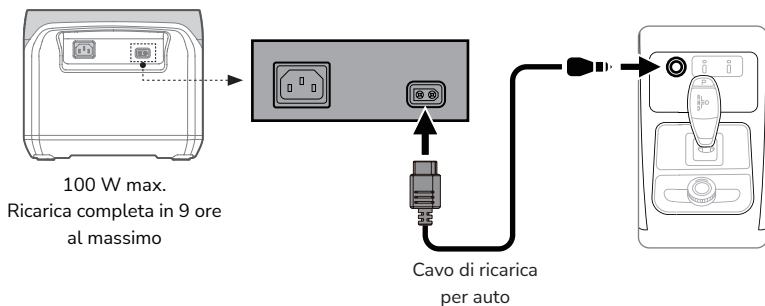

Ricarica USB-C

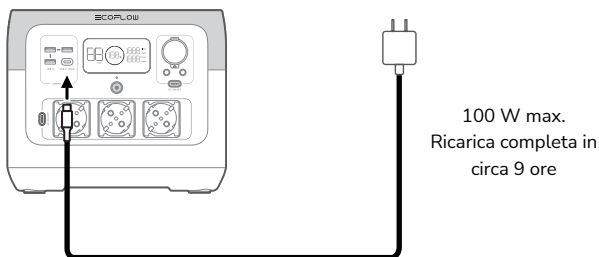

Il cavo di ricarica USB-C (spina di tipo C) e l'adattatore sono forniti separatamente.

Funzionalità aggiuntive

X-Boost

Il prodotto supporta X-Boost, in grado di alimentare dispositivi fino a 1600 W senza incorrere in anomalie di funzionamento dovute alla protezione da sovraccarico. Quando si utilizza la funzione X-Boost, osservare i seguenti suggerimenti:

1. La funzione X-Boost non si addice ad alcuni apparecchi con protezione da tensione (come gli strumenti di precisione).
2. La funzione è adatta ai dispositivi di riscaldamento e a rotazione. Effettuare dei test per verificare se i propri dispositivi supportano X-Boost.

EPS

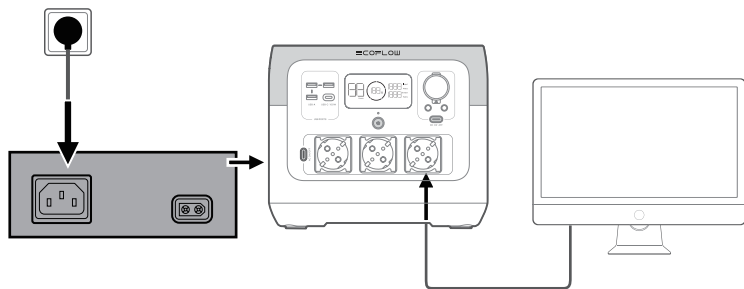

Il prodotto supporta l'alimentazione di emergenza (EPS). Quando si collega l'alimentazione di rete alla porta input CA del prodotto tramite un cavo CA, è possibile alimentare i dispositivi elettrici attraverso la porta output CA (in questo caso l'alimentazione CA proverrà dalla rete anziché dalla stazione di alimentazione). In caso di blackout improvviso, il prodotto può passare automaticamente alla modalità di alimentazione a batteria entro 30 ms.



Come caratteristica di base dell'UPS, l'EPS non supporta la commutazione a 0 ms. Non collegare il prodotto a dispositivi che richiedono un UPS da 0 ms (come server dati e workstation). Testare e confermare la compatibilità prima di utilizzare il prodotto. Si consiglia di caricare un solo dispositivo (con potenza massima <1600 W) alla volta e di non utilizzarne più di uno contemporaneamente per evitare l'attivazione della protezione da sovraccarico. EcoFlow non si assume alcuna responsabilità per eventuali malfunzionamenti o perdite di dati causati dalla mancata osservanza delle istruzioni.



Risoluzione dei problemi

Indicatore	Problema	Soluzione
 Lampeggiante	Scaricamento della batteria con temperatura bassa	Il normale funzionamento riprenderà automaticamente quando la batteria si riscalda.
 Lampeggiante	Scaricamento della batteria con temperatura elevata	Il normale funzionamento riprenderà automaticamente una volta che la batteria si sarà raffreddata.
 Lampeggiante RECHARGING TIME	Caricamento della batteria con temperatura bassa	Il normale funzionamento riprenderà automaticamente dopo che la temperatura della batteria sarà tornata sopra i 3°C.
 Lampeggiante RECHARGING TIME	Caricamento della batteria con temperatura elevata	Il normale funzionamento riprenderà automaticamente una volta che la batteria si sarà raffreddata.
50Hz  Lampeggiante	Output CA con temperatura bassa	Il normale funzionamento riprenderà automaticamente quando il prodotto si riscalda.
50Hz  Lampeggiante	Output CA con temperatura elevata	Assicurarsi che l'ingresso e l'uscita dell'aria del prodotto non siano ostruiti. Il normale funzionamento riprenderà automaticamente non appena la temperatura diminuisce.
 OVERLOAD  OVERLOAD Lampeggiante	USB-C o sovraccarico dell'output di ricarica dell'auto	Rimuovere i dispositivi che generano sovralimentazione e riavviare il prodotto per riprendere il normale funzionamento.
50Hz OVERLOAD Lampeggiante	Sovraccarico output CA	Rimuovere i dispositivi che generano sovralimentazione e riavviare il prodotto per riprendere il normale funzionamento. La potenza totale degli apparecchi elettrici caricati non deve superare la potenza nominale (per il limite di potenza degli apparecchi elettrici in modalità X-Boost, fare riferimento all'introduzione della funzione X-Boost).
RECHARGING TIME OVERLOAD Lampeggiante	Sovraccarico di ricarica	Rimuovere il cavo di ricarica e il normale funzionamento riprenderà automaticamente dopo il riavvio.
 Lampeggiante	Ventola bloccata	Controllare se la ventola è bloccata da corpi estranei.
50Hz Lampeggiante	Mancanza di comunicazione tra scheda di controllo principale e CA	Il normale funzionamento riprenderà automaticamente dopo il riavvio.



Se durante l'utilizzo del prodotto viene visualizzato un avviso e l'icona di avviso persiste dopo il riavvio, interrompere immediatamente l'utilizzo del prodotto (non tentare di caricarlo o scaricarlo). Per problemi non trattati nella tabella precedente, consultare il servizio clienti EcoFlow.

FAQ

1. Quale batteria utilizza il prodotto?

Batteria LFP di alta qualità.

2. Quali dispositivi si possono alimentare con la presa output CA del prodotto?

La potenza nominale del prodotto è di 800 W e la potenza di picco è di 1600 W. Con la funzione X-Boost, le prese output CA del prodotto possono alimentare dispositivi con potenza nominale pari o inferiore a 10600 W.

Si consiglia di verificare la potenza dei dispositivi prima dell'uso e di assicurarsi che la potenza totale di tutti i dispositivi caricati sia inferiore alla potenza nominale.

3. Come faccio a sapere per quanto tempo il prodotto può caricare i miei dispositivi?

Il tempo di ricarica viene visualizzato sullo schermo LCD del prodotto, che può essere utilizzato per stimare il tempo di ricarica della maggior parte degli apparecchi con un consumo energetico stabile.

4. Come faccio a sapere se il prodotto è in carica?

Durante la ricarica, il tempo di ricarica rimanente viene visualizzato sullo schermo LCD. Nel frattempo, l'indicatore circolare attorno alla percentuale residua della batteria ruota e viene mostrata la potenza di input.

5. Posso portare il prodotto in aereo?

No.

6. Posso cambiare la frequenza del prodotto?

Nelle situazioni ordinarie si consiglia di non cambiare la frequenza. Se in circostanze particolari è necessario cambiare la frequenza CA, accendere l'alimentazione CA, quindi tenere premuto l'interruttore output CA per 10 secondi o utilizzare l'app per cambiare frequenza.

Manutenzione

1. Per motivi di sicurezza, non conservare il prodotto per periodi prolungati in un ambiente in cui la temperatura è superiore a 45°C o inferiore a -10°C.

2. In caso di inattività prolungata, ricaricare il prodotto ogni tre mesi (prima scaricarlo allo 0%, poi ricaricarlo al 60%). Il prodotto non sarà coperto da garanzia se non viene caricato o scaricato per più di 6 mesi.

3. Se il prodotto è rimasto inattivo per troppo tempo e la batteria è molto scarica entrerà in modalità di protezione "sonno profondo". In tal caso, caricare il prodotto prima di riutilizzarlo.

≡COFLOW

ECOFLOW

ECOFLOW RIVER 2 Pro

Manual de usuario V1.0

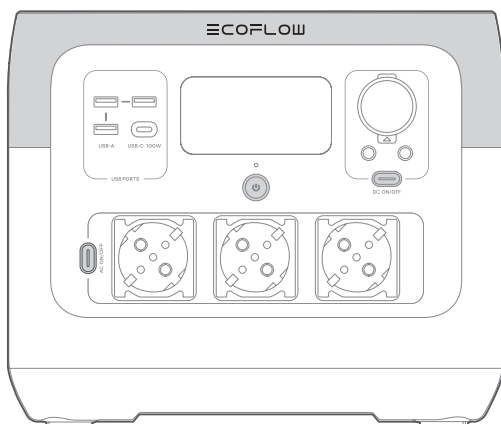

Exención de responsabilidad

Se espera que los usuarios lean este manual de usuario detenidamente y que se aseguren de que han comprendido todo el contenido antes de usar este producto. Conserve este manual de usuario para consultarlo en el futuro. Cualquier uso incorrecto puede causar lesiones graves al usuario u otras personas, daños al producto o daños materiales. Al utilizar este producto, se considerará que el usuario ha comprendido, reconocido y aceptado todos los términos y contenidos del manual de usuario, y que será responsable de cualquier uso incorrecto y de todas las consecuencias derivadas de este. Por medio del presente, EcoFlow renuncia a toda responsabilidad por pérdidas causadas por el incumplimiento del usuario de utilizar el producto según lo indicado en el manual de usuario.

Ateniéndose al cumplimiento de las leyes y regulaciones, nuestra empresa tiene el derecho final de interpretar este documento y todos los documentos relacionados con este producto. Cualquier actualización, revisión o cancelación del contenido, si es necesario, se realizará sin previo aviso, y los usuarios deben visitar el sitio web oficial de EcoFlow para obtener la información más reciente sobre el producto.

Contenido

Especificaciones técnicas	1
Instrucciones de seguridad	2
Aplicación EcoFlow	3
Contenido de la caja	3
Detalles del producto	4
Descripción	4
Pantalla LCD	5
Encendido/apagado	6
Cargue sus dispositivos	6
Cargue la RIVER 2 Pro	7
Carga CA (carga mediante red eléctrica)	7
Carga con energía solar	7
Carga en vehículo	8
Carga USB-C	8
Características adicionales	9
X-Boost	9
EPS	9
Solución de problemas	10
Preguntas frecuentes	11
Cuidado y mantenimiento	11

Especificaciones

Información general	
Peso	7,8 kg aprox.
Dimensiones	270*260*226mm
Capacidad	768 Wh (40 Ah 19,2 V \approx)
Wi-Fi(2.4G)	Rango de frecuencias: 20M: 2412-2472MHz/40M: 2422-2462MHz Máxima potencia de salida: 14,82dBm
Bluetooth	Rango de frecuencias: 2402-2480MHz Máxima potencia de salida: 4,27dBm
Modelo	EFR620
Especificaciones de entrada	
Tensión de entrada de CA	220-240 V~50 Hz/60 Hz, 10 A corriente de entrada máx.
Entrada de cargador de coche	12 V/24 V \approx 8 A, 100 W máx.
Entrada de carga solar	11-50 V \approx 13 A, 220 W máx.
Entrada USB-C	5/9/12/15/20 V \approx 5 A, 100 W máx.
Especificaciones de salida	
Salida USB-C	5/9/12/15/20 V \approx 5 A, 100 W máx.
Salida USB-A	5 V \approx 2,4 A 12 W máx. por puerto
Salida de carga del automóvil	12,6 V \approx 10A/3A/3A, 126 W máx.
Salida de CA	Onda sinusoidal pura, 800 W totales (máximo 1600 W) 220 V~50 Hz/60 Hz*
Especificaciones de la batería	
Material de celda	Batería de fosfato de hierro y litio
Ciclos de vida útil	Capacidad superior al 80 % después de 3000 ciclos
Temperatura de funcionamiento	
Temperatura óptima de funcionamiento	20 a 30 °C
Temperatura de descarga	-10 a 45 °C
Temperatura de carga	0 a 45 °C
Temperatura de almacenamiento	-10 a 45 °C óptima: 20 a 30 °C

* No cambie la frecuencia de salida de CA a voluntad; de lo contrario, algunos aparatos eléctricos podrían quedar inutilizables.

Advertencias de seguridad

ADVERTENCIA: siempre se deben seguir una precauciones básicas cuando se usa este producto, incluidas las siguientes:

Uso

1. No utilice el producto cerca de una fuente de calor, como una fuente de fuego o un horno de calefacción.
2. Cuando utilice el producto, siga estrictamente la temperatura ambiental de trabajo que se especifica en el manual del usuario. Si la temperatura es demasiado alta, puede producirse un incendio o una explosión; si la temperatura es demasiado baja, el rendimiento del producto puede verse gravemente reducido o el producto puede dejar de funcionar.
3. Si este producto se incendia accidentalmente, le recomendamos que utilice los extintores en el siguiente orden: Agua o pulverización de agua, arena, manta antiincendios, polvo seco y extintores de dióxido de carbono.
4. No permita que este producto entre en contacto con ningún líquido. No utilice este producto bajo la lluvia o en ambientes con mucha humedad.
5. Se recomienda utilizar bolsas de barrera contra la humedad en ambientes húmedos (por ejemplo, lugares junto al mar o vías fluviales) para evitar que el producto se moje.
6. Si se detecta agua dentro del producto, o si el producto se cae accidentalmente al agua, no debe usarse ni encenderse nuevamente. Colóquelo en un zona abierta segura y manténgase alejado de este hasta que esté completamente seco. No se acerque al producto antes de que se haya secado. Tome medidas contra descargas eléctricas antes de tocar el producto. El producto seco no debe usarse ni desecharse a voluntad. Deséchelo.
7. Si la interfaz de este producto está sucia, límpiela únicamente con un paño seco.
8. No utilice este producto en un entorno con fuerte electricidad estática o un fuerte campo magnético.
9. No apile objetos pesados sobre el producto.
10. Guarde el producto en un lugar seco y ventilado.
11. Mantenga este producto fuera del alcance de los niños y las mascotas.
12. Coloque la batería bajo una presión de aire extremadamente baja; de lo contrario, pueden ocurrir eventos como una explosión o la fuga de líquido o gas inflamable.
13. No desmonte ni perforo este producto de ninguna forma con objetos afilados.
14. No bloquee ni obstruya la salida de aire a la fuerza durante el uso.
15. No toque el puerto del producto con cables u otros objetos metálicos para evitar cortocircuitos en el producto.
16. Al usar o transportar este producto, evite impactos, caídas y vibraciones violentas. En caso de impacto externo severo, deje de usar este producto inmediatamente y desconecte la alimentación eléctrica.
17. No utilice componentes o accesorios no oficiales, ya que esto anulará la garantía. Consulte los canales oficiales de EcoFlow si necesita sustituir algún componente o accesorio.
18. Este producto no se recomienda para la alimentación de equipos médicos de emergencia relacionados con la seguridad personal, incluidos, entre otros, ventiladores de grado médico (CPAP: presión positiva continua en las vías respiratorias, para hospitales), pulmones

- artificiales (ECMO: oxigenación por membrana extracorpórea). Normalmente puede funcionar con un ventilador doméstico (CPAP para domicilio), y no tiene que ser monitorizado continuamente por profesionales. Siga las indicaciones de su médico y consulte al fabricante para conocer las restricciones en el uso del equipo. Si se usa para equipos médicos generales, asegúrese de monitorizar el estado de la energía para que no se agote.
19. Cuando se usen, los productos de suministro de energía generarán inevitablemente campos electromagnéticos, que probablemente afecten al funcionamiento normal de los implantes médicos o equipos médicos personales, como marcapasos, implantes cocleares, audífonos, desfibriladores, etc. Si se usan estos tipos de equipos médicos, contacte con el fabricante para conocer las restricciones del uso de dichos equipos. Estas medidas son fundamentales para garantizar una distancia segura entre los implantes médicos (por ejemplo, marcapasos, implantes cocleares, audífonos, desfibriladores, etc.) y este producto durante el uso.
 20. Cuando la alimentación esté conectada en el modo normal a un refrigerador, esta puede apagarse automáticamente debido a la propiedad de fluctuación de energía del refrigerador. Si el refrigerador almacena medicamentos, vacunas u otros artículos de gran valor, se recomienda configurar la salida de CA en "Nunca apagar" a través de la aplicación al conectar el producto de suministro de energía para garantizar un suministro de energía continuo. Los usuarios deben prestar atención al consumo de energía de la alimentación.
 21. No introduzca los dedos o las manos en el producto.
 22. Para reducir el riesgo de daños en el enchufe eléctrico y el cable, tire del enchufe y no del cable cuando desconecte la estación de energía portátil.
 23. No utilice la estación de energía portátil si el cable, el enchufe o un cable externo están dañados.
 24. Para reducir el riesgo de descargas eléctricas, desenchufe la estación de energía portátil de la toma de corriente antes de intentar repararlo siguiendo instrucciones.
 25. Las reparaciones deben realizarlas personas cualificadas, utilizando únicamente piezas de repuesto idénticas. Esto garantizará que se mantiene la seguridad del producto.
 26. No utilice un paquete de pilas o un dispositivo que esté dañado o haya sido modificado. Las pilas dañadas o modificadas pueden presentar un comportamiento impredecible que puede provocar un incendio, una explosión o riesgo de lesiones.
 27. Los usuarios no deben poner el producto en el suelo o a una altura inferior a 475 mm del suelo, durante su uso en un centro de reparaciones.
 28. En el caso de un almacenamiento prolongado, descargue el producto cada tres meses (primero descárguelo hasta el 0 % y después recárguelo hasta el 60 %); el producto no estará cubierto por la garantía si no se carga ni se descarga durante más de 6 meses.

Guía de eliminación

1. Siempre que sea posible, descargue completamente la batería de este producto antes de colocarlo en el contenedor de reciclaje de baterías designado. Este producto contiene baterías. Las baterías son productos químicos peligrosos y no deben desecharse en los contenedores de basura comunes. Para obtener más información, siga las leyes y regulaciones locales sobre reciclaje y eliminación de baterías.
2. Si la batería no se puede descargar por completo debido al fallo del producto en sí, no deseche la batería directamente en el contenedor de reciclaje de baterías y contacte con una empresa profesional de reciclaje de baterías para su procesamiento.
3. La batería no se iniciará después de haber sufrido una descarga excesiva; deséchela.

Instrucciones de conexión a tierra

1. Este producto debe tener conexión a tierra. Si la carga no funcionase bien o se estropease, la conexión a tierra proporciona una ruta de menor resistencia para la corriente eléctrica con el fin de reducir el riesgo de descarga eléctrica. Este producto está equipado con un cable eléctrico que cuenta con un conductor de conexión a tierra y un enchufe de conexión a tierra del equipo. El enchufe debe enchufarse en una toma que esté instalada correctamente de acuerdo con todas las normativas de los códigos locales.
2. La conexión incorrecta del conductor de conexión a tierra del equipo puede resultar en un riesgo de descarga eléctrica. Consulte con un electricista cualificado si no tiene la seguridad de que el producto esté conectado a tierra correctamente. No modifique el enchufe suministrado con el producto; si no se ajusta a la toma, pídale a un electricista cualificado que le instale una toma adecuada.

⚠ CONSERVE ESTAS INSTRUCCIONES

Aplicación EcoFlow



Controle, supervise y personalice a distancia su EcoFlow River 2 Pro con la aplicación EcoFlow.

Contenido de la caja

RIVER 2 Pro



Cable de carga de CA

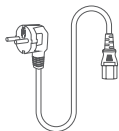

Cable de carga de coche

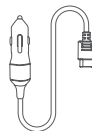

Cable de conexión DC5521

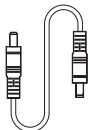

Manual de usuario y tarjeta de garantía

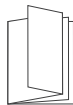

Detalles del producto

Descripción

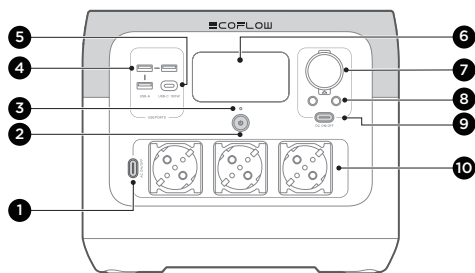

- 1. Interruptor de salida CA
- 2. Interruptor principal
- 3. Indicador de potencia
- 4. Puerto USB-A
- 5. Puerto USB-C

- 6. LCD
- 7. Salida de carga del automóvil
- 8. Puerto de salida DC5521 (x2)
- 9. Interruptor de salida CC
- 10. Toma de salida CA

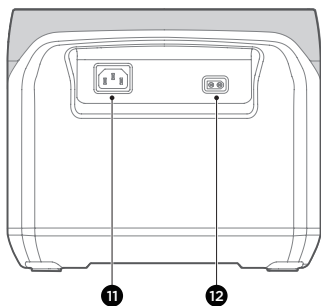

- 11. Puerto de entrada de carga de CA X-Stream
- 12. Puerto de entrada de carga solar/vehículo

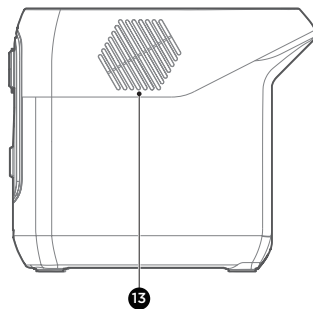

- 13. Ventilador(no bloquear)

Pantalla LCD

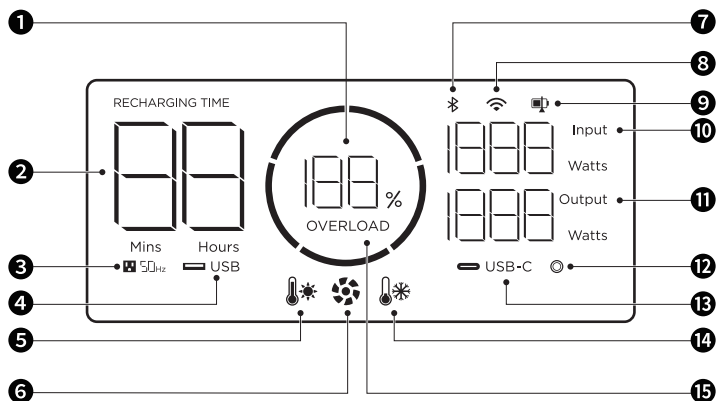

- | | |
|--------------------------------------|---|
| 1. Porcentaje de batería restante | 9. Limitación del nivel de descarga/recarga |
| 2. Tiempo de carga/descarga restante | 10. Potencia de entrada |
| 3. Salida de CA | 11. Potencia de salida |
| 4. Salida USB-A | 12. Salida de coche |
| 5. Advertencia de alta temperatura | 13. Salida USB-C |
| 6. Indicador del ventilador | 14. Advertencia de baja temperatura |
| 7. Estado de conexión Bluetooth | 15. Advertencia de sobrecarga |
| 8. Estado de conexión Wi-Fi | |



Consulte "Solución de problemas" para obtener más información.

Encendido/apagado

Pulse el botón principal de encendido una vez para encender el producto: la pantalla LCD se iluminará y el indicador principal de encendido se vuelve blanco entrecortado; mantenga presionado el botón principal de encendido (durante aproximadamente 3 segundos) para apagar el producto; la pantalla LCD también se apagará.

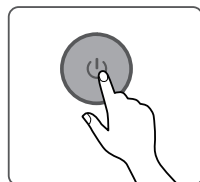
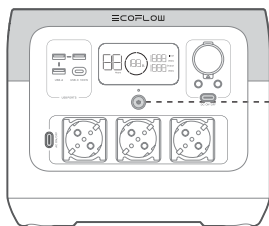

Pulsación corta para encendido/pulsación larga para apagado

1. Después de encender el producto, presione el botón principal de encendido una vez para apagar la pantalla LCD.
2. Si el producto no se utiliza durante 5 minutos, entrará en estado de hibernación y la pantalla LCD se apagará.
3. Cuando RIVER 2 Pro se está cargando, no se puede apagar manteniendo presionado el botón principal de encendido a menos que se desconecte primero el cable de carga.



Cargue sus dispositivos

Los puertos de salida USB-A y USB-C se encienden automáticamente una vez que se enciende el producto. Presione el "interruptor de salida CC" o el "interruptor de salida CA" una vez para encender sus tomas de salida de CC/CA correspondientes; presione nuevamente para apagarlos.

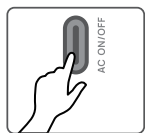

Presione brevemente el interruptor de encendido

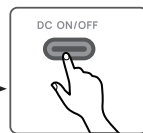
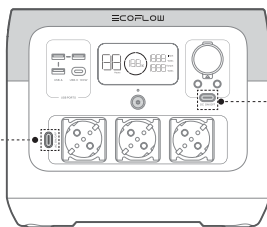

Presione brevemente el interruptor de encendido



Cuando utilice la toma de salida de CA, asegúrese de que la potencia total de todos los dispositivos cargados sea inferior a la potencia nominal.

Cargue la RIVER 2 Pro

Carga CA (carga mediante red eléctrica)

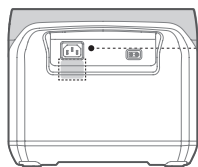

Carga rápida X-Stream
940 W máx.
Tiempo de carga
completa: en 1,17 horas

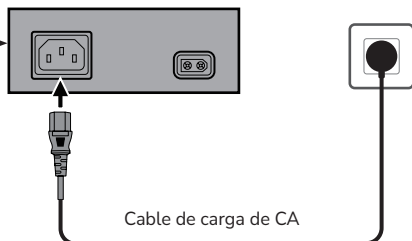

Cable de carga de CA

1. Para la carga de CA, le recomendamos que utilice una toma de corriente con una capacidad de más de 10 A y asegúrese de que la corriente de funcionamiento de la toma sea constantemente superior a 10 A.



2. Para la carga de CA, utilice el cable de carga de CA incluido en el paquete y conecte el cable directamente a un toma de pared en lugar de un alargador.

Carga con energía solar

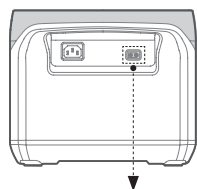

Cable de carga solar

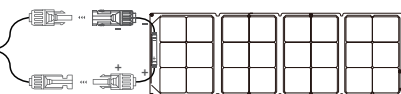

Panel solar

220 W máx.
Tiempo de carga
completa: 4.5-9 horas
aproximadamente

1. El cable de carga solar (cable adaptador MC4-XT60) y el panel solar se suministran por separado.



2. Cuando utilice un panel solar EcoFlow para cargar el producto, conéctelo según las instrucciones del manual de usuario.
3. Antes de conectar el panel solar, asegúrese de que la tensión de salida del panel solar sea inferior a 50 V para evitar dañar el producto.

Carga en vehículo

Puede recargar el producto a través de la toma de corriente del coche. El producto admite cargadores de coche de 12 V/24 V y una corriente de carga máxima de 8 A.

Use el cargador del coche para la carga con el coche ya encendido para evitar que el coche no pueda encenderse debido a que le queda poca batería. Además, asegúrese de que la toma de corriente del coche esté bien conectada al encendedor de cigarrillos del cable de entrada del cargador del coche.

EcoFlow no asume ninguna responsabilidad por pérdidas o daños causados por no seguir las instrucciones.

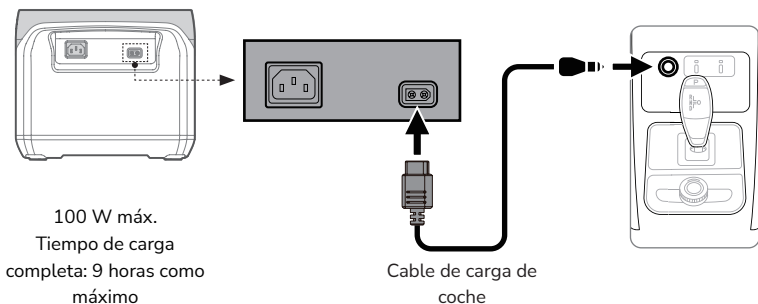

Carga USB-C

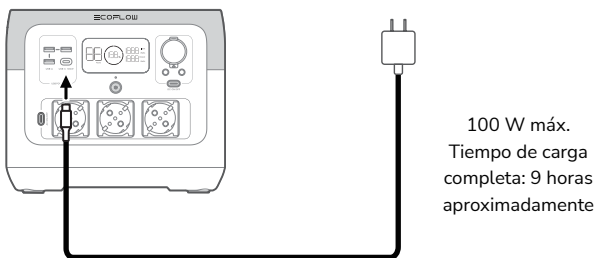

El cable de carga USB-C (enchufe tipo C) y el adaptador se suministran por separado.

Características adicionales

X-Boost

El producto es compatible con X-Boost. Puede alimentar dispositivos de hasta 1600 W sin incurrir en fallos de funcionamiento gracias a la protección frente a sobrecargas. Tenga en cuenta los siguientes consejos cuando utilice la función X-Boost:

1. La función X-Boost no es adecuada para algunos aparatos con protección de voltaje (como los instrumentos de precisión).
2. Es adecuado para dispositivos de calefacción y motores. Realice sus propias pruebas para comprobar si sus dispositivos son compatibles con X-Boost.

EPS

El producto es compatible con fuentes de alimentación de emergencia (EPS). Al conectar la red eléctrica al puerto de entrada de CA del producto a través de un cable de CA, puede alimentar dispositivos eléctricos a través del puerto de salida de CA (en esta situación, la alimentación de CA provendrá de la red en lugar de la central eléctrica). En caso de un apagón repentino, el producto puede cambiar automáticamente al modo de alimentación por batería en 30 ms.

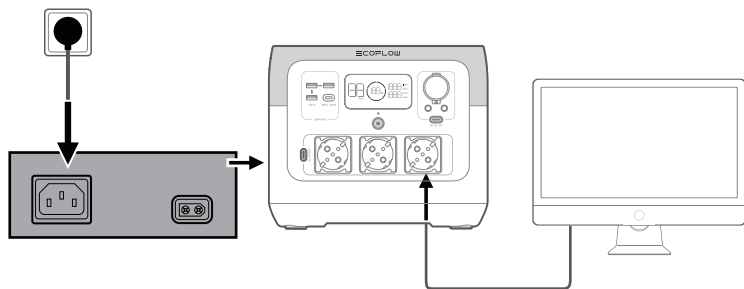



Como función básica del SAI, el EPS no admite la conmutación de 0 ms. No conecte el producto a ningún dispositivo que requiera SAI de 0 ms (como servidores de datos y estaciones de trabajo). Pruebe y confirme la compatibilidad antes de usar el producto.



Le recomendamos que cargue solo un dispositivo (con una potencia máxima < 1600 W) a la vez y evite usar varios al mismo tiempo para que no se active la protección frente a sobrecargas. EcoFlow no asume ninguna responsabilidad por fallos del dispositivo o pérdida de datos causados por no seguir las instrucciones.

Solución de problemas

Indicador	Problema	Solución	
 Intermitente	Descarga de batería a bajas temperaturas	El funcionamiento normal se reanudará automáticamente cuando la batería se caliente.	
 Intermitente	Descarga de batería a altas temperaturas	El funcionamiento normal se reanudará automáticamente cuando la batería se enfríe.	
 RECHARGING TIME	Carga de batería a bajas temperaturas	El funcionamiento normal se reanudará automáticamente cuando la temperatura de la batería se restablezca por encima de los 3 °C.	
 RECHARGING TIME	Carga de batería a altas temperaturas	El funcionamiento normal se reanudará automáticamente cuando la batería se enfríe.	
50Hz  Intermitente	Salida de CA a bajas temperaturas	El funcionamiento normal se reanudará automáticamente cuando el producto se caliente.	
50Hz  Intermitente	Salida de CA a altas temperaturas	Asegúrese de que la entrada y la salida de aire del producto no estén obstruidas. El funcionamiento normal se reanudará automáticamente cuando baje la temperatura.	
 OVERLOAD  OVERLOAD	Intermitente	Sobrecarga de salida de carga USB-C o en vehículo	Retire los dispositivos sobrecargados y reinicie el producto para reanudar el funcionamiento normal.
50Hz OVERLOAD	Intermitente	Sobrecarga de salida de CA	Retire los dispositivos sobrecargados y reinicie el producto para reanudar el funcionamiento normal. La potencia total de los aparatos eléctricos cargados no debe exceder la potencia nominal (para conocer el límite de potencia de los aparatos eléctricos en el modo X-Boost, consulte la introducción de la función X-Boost).
RECHARGING TIME OVERLOAD	Intermitente	Sobrecarga de carga	Retire el cable de carga y el funcionamiento normal se reanudará automáticamente después de reiniciar.
 Intermitente	Ventilador bloqueado	Compruebe si el ventilador está bloqueado por objetos extraños.	
50Hz	Intermitente	Fallo de comunicación entre el panel de control principal y CA	El funcionamiento normal se reanudará automáticamente después de reiniciar.



Si aparece una advertencia durante el uso del producto y el icono de advertencia continúa después de reiniciarlo, deje de usar el producto inmediatamente (no intente cargarlo ni descargarlo). Si tiene algún problema que no aparezca en la tabla anterior, consulte al servicio de atención al cliente de EcoFlow.

Preguntas frecuentes

1. ¿Qué batería usa el producto?

Batería LFP de alta calidad.

2. ¿Qué dispositivos puede alimentar el enchufe de salida de CA del producto?

La potencia nominal del producto es de 800 W y la potencia máxima es de 1600 W. Con la función X-Boost, los enchufes de salida de CA del producto pueden alimentar dispositivos de 1600 W o menos.

Le recomendamos que confirme la potencia de los dispositivos antes de usarlos y se asegure de que la potencia total de todos los dispositivos cargados sea inferior a la potencia nominal.

3. ¿Cómo sé cuánto tiempo el producto puede cargar mis dispositivos?

El tiempo de carga se muestra en la pantalla LCD del producto, que se puede utilizar para estimar el tiempo de carga de la mayoría de los aparatos con un uso de energía estable.

4. ¿Cómo sé si el producto se está cargando?

Durante la carga, el tiempo de carga restante se muestra en la pantalla LCD. Mientras tanto, el indicador del círculo alrededor del porcentaje de batería restante gira y se muestra la potencia de entrada.

5. ¿Puedo llevar el producto en un avión?

No.

6. ¿Puedo cambiar la frecuencia del producto?

Le recomendamos que no cambie la frecuencia en casos generales. Si necesita cambiar la frecuencia de CA debido a circunstancias especiales, encienda la alimentación de CA y luego mantenga pulsado el interruptor de salida de CA durante 10 segundos o use la aplicación para cambiar la frecuencia.

Cuidado y mantenimiento

1. Por motivos de seguridad, no guarde el producto en un entorno donde la temperatura sea superior a 45 °C ni inferior a -10 °C durante mucho tiempo.
2. En el caso de un almacenamiento prolongado, recargue el producto cada tres meses (primero descárguelo hasta el 0 % y luego recárguelo hasta el 60 %). El producto no estará cubierto por la garantía si no se carga o se descarga durante más de 6 meses.
3. Si el producto ha estado inactivo durante demasiado tiempo y la batería está muy baja, entrará en un modo de protección de inactividad total. En tal caso, cargue el producto antes de volver a usarlo.

≡COFLOW

ECOFLOW

ECOFLOW RIVER 2 Pro

Handleiding V1.0

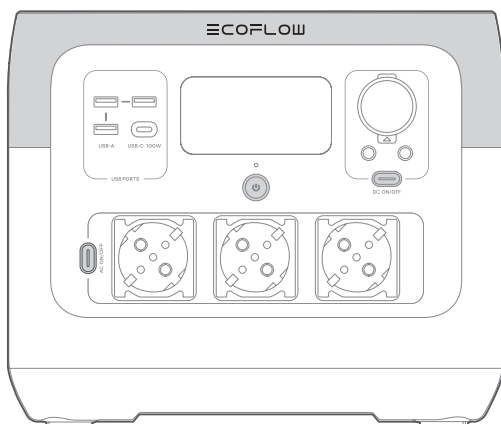

Disclaimer

Gebruikers worden geacht deze gebruikershandleiding zorgvuldig te lezen en ervoor te zorgen dat ze de inhoud volledig hebben begrepen voordat ze dit product gaan gebruiken. Bewaar deze gebruikershandleiding voor toekomstig gebruik. Onjuist gebruik kan leiden tot ernstig letsel bij de gebruiker of anderen, schade aan het product of verlies van eigendommen. Door dit product te gebruiken, wordt de gebruiker geacht alle voorwaarden en inhoud van de gebruikershandleiding te hebben begrepen, erkend en geaccepteerd, en is hij verantwoordelijk voor onjuist gebruik en alle gevolgen daarvan. EcoFlow wijst hierbij elke aansprakelijkheid af voor eventuele verliezen als gevolg van het niet volgens de gebruikershandleiding gebruiken van het product door de gebruiker.

Afhankelijk van de naleving van wet- en regelgeving heeft ons bedrijf het uiteindelijke recht om dit document en alle documenten van en met betrekking tot dit product te interpreteren. Eventuele updates, herzieningen of beëindiging van de inhoud daarvan zullen, indien nodig, zonder voorafgaande kennisgeving worden uitgevoerd en gebruikers moeten de officiële website van EcoFlow bezoeken voor de meest recente informatie over het product.

Inhoudsopgave

Specificaties	1
Veiligheidsinstructies	2
EcoFlow-app	3
In de doos	3
Productdetails	4
Overzicht	4
Lcd	5
Aan- en uitzetten	6
Apparaten opladen	6
De RIVER 2 Pro opladen	7
Opladen met het stopcontact	7
Opladen met zonne-energie	7
Opladen met de auto	8
Opladen met USB-C	8
Overige functies	9
X-Boost	9
Noodstroomvoeding	9
Problemen oplossen	10
Veelgestelde vragen	11
Schoonmaken en onderhoud	11

Specificaties

Algemene informatie	
Gewicht	Ongeveer 7,8 kg
Afmeting	270 x 260 x 226 mm
Capaciteit	768Wh (40Ah 19.2V≈)
Wi-Fi(2.4G)	Frequentiebereik : 20M: 2412-2472MHz/40M: 2422-2462MHz Maximaal uitgangsvermogen : 14.82dBm
bluetooth	Frequentiebereik : 2402-2480MHz Maximaal uitgangsvermogen : 4.27dBm
Model	EFR620
Invoerspecificaties	
Ingangsspanning AC	220-240V~50Hz/60Hz, 10A Max invoerstroom
Input auto-oplader	12V/24V≈8A, 100W max
zonne-oplaadingang	11-50V≈13A, 220W max
USB-C ingang	5/9/12/15/20V≈5A, 100W max
Uitvoerspecificaties	
USB-C-uitgang	5/9/12/15/20V≈5A, 100W max
USB-A-uitgang	5V≈2,4A 12W max per poort
Uitvoer voor autolader	12,6V≈10A/3A/3A, 126W max
AC-uitgang	Zuivere sinusgolf, 800W totaal (piek 1600W) 220V~50Hz/60Hz*
Batterijspecificaties	
Celmateriaal	Lithiumijzerfosfaataccu
Levensduur	Na 3000 cycli, is de resterende capaciteit nog steeds meer dan 80%
Bedrijfstemperatuur	
Optimale omgevingstemperatuur voor werking	20°C - 30°C
Omgevingstemperatuur voor ontladen	-10°C - 45°C
Omgevingstemperatuur bij opladen	0°C - 45°C
Omgevingstemperatuur bij opslag	-10°C - 45°C (optimaal: 20°C - 30°C)

*Verander de AC uitgangsfrequentie niet naar believen, anders kunnen sommige elektrische apparaten onbruikbaar worden.

Veiligheidsinstructies

WAARSCHUWING: als u dit product gebruikt, moet u altijd basisvoorzorgmaatregelen in acht nemen, waaronder:

Gebruik

1. Gebruik het product niet in de buurt van een warmtebron, zoals een vuurbron of een verwarmingsoven.
2. Wanneer u het product gebruikt, volg dan strikt de gebruiksomgeving op die in deze handleiding wordt aangegeven. Als de temperatuur te hoog is, kan dit leiden tot brand of een explosie; als de temperatuur te laag is, kan de werking van het product ernstig worden verminderd of kan het product ophouden te werken.
3. Als dit product per ongeluk vlam vat, raden wij u aan de brandblussers in onderstaande volgorde te gebruiken: Water of waternevel, zand, blusdeken, droog poeder, en kooldioxide brandblussers.
4. Laat dit product niet in contact komen met een vloeistof. Gebruik dit product niet in de regen of in een zeer vochtige omgeving.
5. Het wordt aanbevolen vochtbarrièrezakken te gebruiken in vochtige omgevingen (bijvoorbeeld plaatsen aan zee of waterwegen) om te voorkomen dat het product doordrenkt raakt.
6. Als er water in het product wordt aangetroffen of als het product per ongeluk in water is gevallen, mag het niet worden gebruikt of weer worden ingeschakeld. Zet het op een veilige open plek en blijf er uit de buurt tot het volledig droog is. Kom niet aan het product voordat het droog is. Neem maatregelen tegen elektrische schokken voordat u het product aanraakt. Het gedroogde product mag niet zomaar worden gebruikt of weggegooid. Gooi het weg nadat u contact hebt opgenomen met de klantenservice.
7. Als de interface van dit product vuil is, maak hem dan alleen schoon met een droge doek.
8. Gebruik het product niet in een omgeving met sterke statische elektriciteit/-magnetische velden.
9. Stapel geen zware voorwerpen op het product.
10. Bewaar het product op een droge en geventileerde plaats.
11. Houd dit product buiten bereik van kinderen en huisdieren.
12. Plaats de batterij onder extreem lage luchtdruk, omdat anders gebeurtenissen zoals explosie of lekkage van brandbare vloeistof of gas kunnen optreden.
13. Haal dit product niet uit elkaar en prik er niet in met scherpe voorwerpen.
14. Vergrendel of blokkeer de luchtuitlaat niet met geweld tijdens het gebruik.
15. Raak de productpoort niet aan met draden of andere metalen voorwerpen om kortsluiting van het product te voorkomen.
16. Vermijd schokken, vallen en hevige trillingen wanneer u dit product gebruikt of vervoert. In geval van ernstige externe schok, gelieve het gebruik van dit product onmiddellijk te stoppen en de stroom uit te schakelen.
17. Gebruik geen niet-officiële onderdelen of accessoires, aangezien dit de garantie ongeldig maakt. Raadpleeg de officiële EcoFlow-kanalen als u een onderdeel of accessoire moet vervangen.
18. Dit product wordt niet aanbevolen voor de voeding van medische nooduitrusting in verband met persoonlijke veiligheid, met inbegrip van maar niet beperkt tot beademingsapparatuur van medische kwaliteit (ziekenhuisversie CPAP: Continuous Positive Airway Pressure),

kunstlongen (ECMO: Extracorporeal Membrane Oxygenation). Het kan normaal werken met een thuisventilator (de thuisversie van CPAP), en hoeft niet continu door professionals te worden bewaakt. Volg de instructies van uw arts en neem contact op met de fabrikant voor beperkingen van het gebruik van de apparatuur. Indien het wordt gebruikt voor algemene medische apparatuur, dient u de stroomstatus te controleren om er zeker van te zijn dat de stroom niet uitvalt.

19. Tijdens het gebruik zullen stroomvoorzieningsproducten onvermijdelijk elektromagnetische velden genereren, die de normale werking van medische implantaten of persoonlijke medische apparatuur, zoals pacemakers, cochleaire implantaten, gehoorapparaten, defibrillators enz. kunnen beïnvloeden. Indien dit soort medische apparatuur wordt gebruikt, neem dan contact op met de fabrikant om te informeren naar eventuele beperkingen op het gebruik van dergelijke apparatuur. Deze maatregelen zijn van fundamenteel belang om een veilige afstand te waarborgen tussen de medische implantaten (bijvoorbeeld pacemakers, cochleaire implantaten, gehoorapparaten, defibrillators enz.
20. Als in de normale modus een koelkast op de voeding wordt aangesloten, kan de voeding vanwege de fluctuerende stroomvraag van de koelkast automatisch worden uitgeschakeld. Als in de koelkast medicijnen, vaccins of andere kostbare voorwerpen worden bewaard, wordt ten zeerste aangeraden om de AC-uitgang via de app in te stellen op "Nooit uitschakelen", zodat continue stroom wordt geleverd. Gebruikers moeten rekening houden met het stroomverbruik van de voeding.
21. Steek geen handen of vingers in het product.
22. Om schade aan de stekker en het snoer te voorkomen, moet u altijd aan de stekker zelf trekken om de stekker van het accupakket los te koppelen.
23. Gebruik het accupakket niet met een beschadigde stekker of snoer of een beschadigde uitgangskabel.
24. Om het risico op elektrische schokken te voorkomen, moet u het accupakket voor u onderhoud pleegt altijd loskoppelen van de stroomvoorziening.
25. Laat onderhoud alleen door een gekwalificeerde reparateur en met originele reserveonderdelen uitvoeren. Zo kan de veiligheid van het product worden gegarandeerd.
26. Gebruik geen beschadigd of aangepast accupakket of apparaat. Beschadigde en aangepaste apparaten kunnen onverwacht gedrag vertonen en brand, een explosie of letsel veroorzaken.
27. Plaats het product tijdens werkzaamheden in een reparatiefaciliteit niet op de vloer of lager dan 457 mm boven de vloer.
28. Als u het product lange tijd bewaart, moet u het elke drie maanden volledig ontladen (tot 0%) en vervolgens opladen (tot 60%). Als het product langer dan zes maanden niet is ontladen en opgeladen, vervalt de garantie.

Wegwerpgids

1. Indien mogelijk, gelieve de batterij van dit product volledig te ontladen alvorens het product in de daartoe voorziene recyclingbak te deponeren. Dit product bevat batterijen. Batterijen zijn gevaarlijke chemicaliën en mogen niet in gewone vuilnisbakken worden weggegooid. Volg voor meer informatie de plaatselijke wetten en voorschriften voor het recyclen en verwijderen van batterijen.
2. Als de batterij niet volledig kan worden ontladen omdat het product zelf defect is, gooi de batterij dan niet rechtstreeks in de batterijrecyclingbak, maar neem contact op met een professioneel batterijrecyclingbedrijf voor verdere verwerking.
3. De batterij zal niet starten na over-ontlading, gooi hem weg.

Aardingsinstructies

1. Dit product moet worden geaard. Als tijdens het opladen een fout of defect optreedt, zorgt de aarding dat de elektrische stroom weg kan vloeien, waardoor het risico op elektrische schokken wordt verkleind. Dit product is uitgerust met een aardedraad en een gearde stekker. De stekker moet worden aangesloten op een contactdoos die volgens de lokale wettelijke voorschriften is geïnstalleerd en geaard.
2. Het onjuist aansluiten van de aardedraad op het apparaat kan leiden tot elektrische schokken. Raadpleeg een gekwalificeerde elektricien als u twijfelt of het product goed is geaard. Pas de met het product geleverde stekker niet aan; als de stekker niet in de contactdoos past, moet u door een gekwalificeerde elektricien een passende contactdoos laten installeren.

⚠ BEWAAR DEZE INSTRUCTIES

EcoFlow-app



Met de EcoFlow-app kunt u uw EcoFlow River 2 Pro op afstand bedienen, bewaken en instellen.

In de doos

RIVER 2 Pro



Netstroomkabel

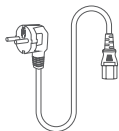

Auto-oplaadkabel

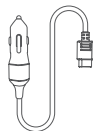

DC5521-aansluitkabel

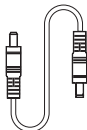

Handleiding en garantiekaart

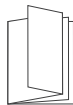

Productdetails

Overzicht

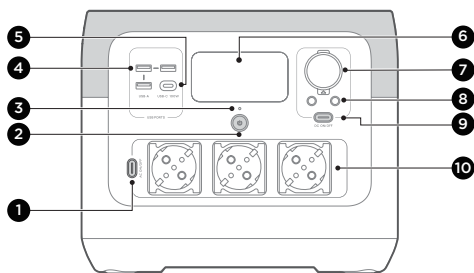

1. AC uitgangsschakelaar

2. Hoofdschakelaar

3. Stroomindicator

4. USB-A poort

5. USB-C poort

6. LCD

7. Stopcontact voor autolader

8. DC5521 uitgangspoort(x2)

9. DC uitgangsschakelaar

10. AC stopcontact

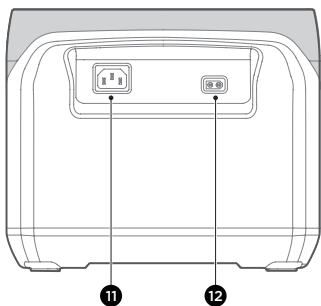

11. Ingangspoort voor opladen X-Stream AC

12. Ingangspoort voor opladen met
zonne-energie/autoaccu

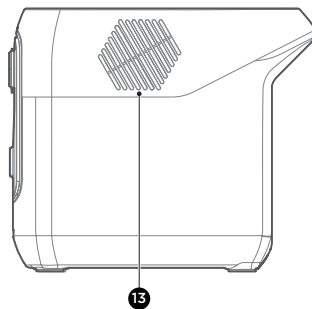

13. Ventilator (niet blokkeren)

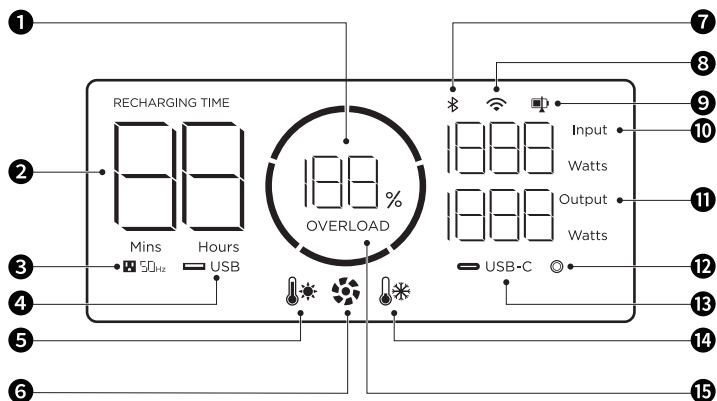

1. Resterend batterijpercentage

9. Bepalking van ontlad-/oplaadniveau

2. Resterende laad-/ontlaadtijd

10. Ingangsvermogen

3. AC-uitgang

11. Uitgangsvermogen

4. USB-A-uitgang

12. Auto-uitgang

5. Waarschuwing hoge temperatuur

13. USB-C-uitgang

6. Ventilatorindicator

14. Waarschuwing lage temperatuur

7. Bluetoothverbindingstatus

15. Overbelastingwaarschuwing

8. Wifi-status



Zie "Problemen oplossen" voor meer informatie.

Aan- en uitzetten

Druk de aan-uitknop een keer in om het product in te schakelen. De lcd gaat aan en het indicatielampje van de hoofdstroom gaat wit pulseren. Om het product uit te zetten, houdt u de aan-uitknop drie seconden ingedrukt. De lcd gaat dan ook uit.

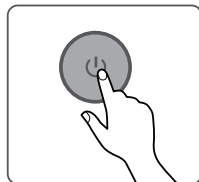
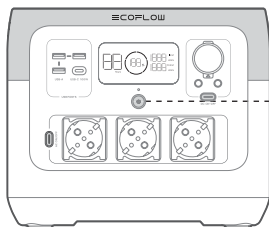

Kort indrukken om aan te zetten, lang indrukken om uit te zetten

1. Als het product aanstaat, drukt u een keer op de aan-uitknop om de lcd uit te schakelen.
2. Als het product vijf minuten niet is gebruikt, wordt de slaapstand gestart en gaat de lcd uit.
3. Als de RIVER 2 Pro wordt opgeladen, kan hij niet worden uitgezet door lang op de aan-uitknop te drukken, tenzij de kabel eerst wordt losgekoppeld.



Apparaten opladen

De USB-A- en USB-C-uitgangen worden automatisch ingeschakeld als het product wordt aangezet. Druk een keer op de aan-uitknoppen voor DC of AC om de DC- respectievelijk AC-uitgangen in te schakelen. Druk nog een keer op de knoppen om de uitgangen uit te schakelen.

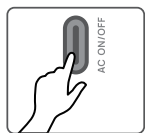

Druk de aan-uitknop kort in

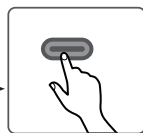
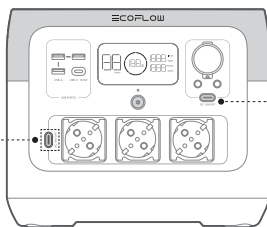

Druk de aan-uitknop kort in



Als u de AC-uitgang gebruikt, moet u zorgen dat het totale vermogen van alle aangesloten apparaten lager is dan het nominale vermogen.

De RIVER 2 Pro opladen

Opladen met het stopcontact

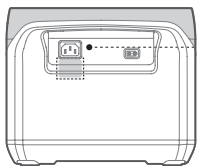

Snel opladen met X-Stream
Max. 940 W
In 1.17 uur volledig opgeladen

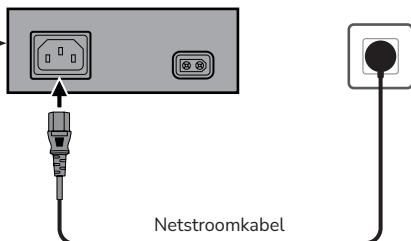

1. Voor opladen met het stopcontact raden we een stopcontact met een vermogen van meer dan 10 A aan met een werkstroom die continu hoger dan 10 A is.
2. Gebruik de meegeleverde netstroomkabel en steek de stekker rechtstreeks in een wandcontactdoos; gebruik geen verlengsnoer.



Opladen met zonne-energie

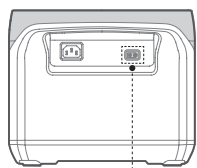

Oplaadkabel voor zonne-energie

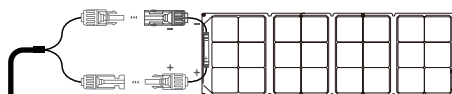

Zonnepaneel

Max. 220 W
In ongeveer 4.5-9 uur
volledig opgeladen

1. De oplaadkabel voor zonne-energie (MC4-XT60-kabel) en het zonnepaneel worden afzonderlijk geleverd.
2. Als u het product met een EcoFlow-zonnepaneel oplaadt, moet u het paneel aansluiten volgens de instructies in de handleiding.
3. Voordat u het zonnepaneel aansluit, moet u controleren of het uitgangsvermogen van het zonnepaneel lager is dan 50 V om schade aan het product te voorkomen.



Opladen met de auto

U kunt het product met het autostopcontact opladen. Het product ondersteunt 12V/24V-autoladers en een maximale laadstroom van 8 A.

Gebruik de auto alleen om op te laden als de auto is gestart, zodat de accu van de auto niet leeg raakt en de auto nog kan starten. Bovendien moet u zorgen dat de stekker van de auto-oplaadkabel stevig in het autostopcontact zit.

EcoFlow neemt geen verantwoordelijkheid voor enig verlies of schade veroorzaakt door het niet opvolgen van instructies op zich.

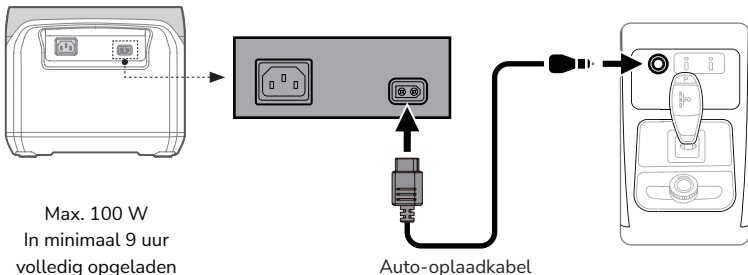

Opladen met USB-C

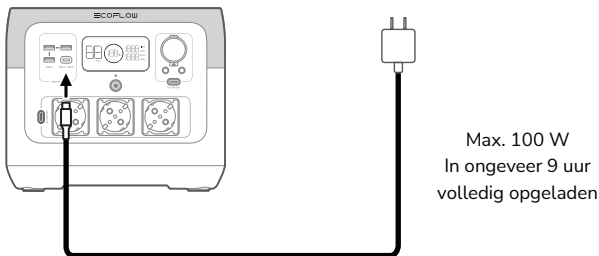

De USB-C-oplaadkabel (Type-C-stekker) en adapter worden apart geleverd.

Overige functies

X-Boost

Het product ondersteunt X-Boost. Dankzij de overbelastingbescherming kan het apparaten met een vermogen tot 1600 W zonder problemen van stroom voorzien. Houd bij het gebruiken van X-Boost rekening met het volgende:

1. X-Boost is niet geschikt voor apparaten met een spanningsbeveiliging (zoals precisie-instrumenten).
2. De functie is geschikt voor verwarmingen en motoren. U moet zelf testen of uw apparaten X-Boost ondersteunen.

Noodstroomvoeding



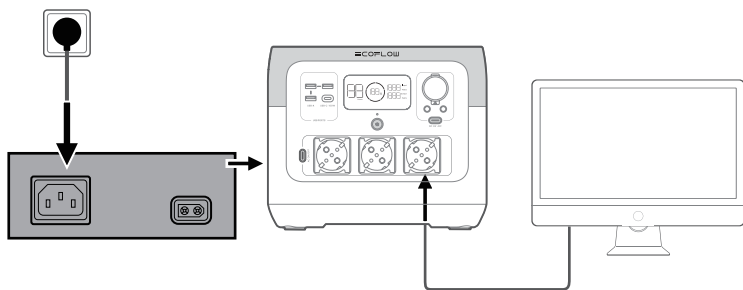





Het product ondersteunt noodstroomvoeding. Als u de AC-ingang van het product met een netstroomkabel aansluit op netstroom, kunt u elektrische apparaten via de AC-uitgang voeden (in deze situatie is de wisselstroom afkomstig van het stroomnet in plaats van het product). Als de stroom plotseling uitvalt, schakelt het apparaat automatisch binnen 30 ms over op de accuvoeding.



De noodstroomvoeding ondersteunt overschakelen in 0 ms niet. Sluit geen apparaten die overschakeling in 0 ms vereisen (zoals dataservers en werkstations) op het product aan. Test en bevestig de compatibiliteit voordat u het product gebruikt. We raden aan om maar één apparaat (met een maximumvermogen van < 1600 W) tegelijk op te laden om te voorkomen dat meerdere apparaten de overbelastingbescherming activeren. EcoFlow neemt geen verantwoordelijkheid voor enig apparaatdefect of gegevensverlies veroorzaakt door het niet opvolgen van instructies op zich.



Problemen oplossen

Indicatielampje	Probleem	Oplissing
 Knippert	Temperatuur te laag om de accu te ontladen	Als de accu is opgewarmd, wordt de normale werking automatisch hervat.
 Knippert	Temperatuur te hoog om de accu te ontladen	Als de accu is afgekoeld, wordt de normale werking automatisch hervat.
 Knippert RECHARGING TIME	Temperatuur te laag om de accu op te laden	Als de accutemperatuur is gestegen tot boven 3 °C, wordt de normale werking automatisch hervat.
 Knippert RECHARGING TIME	Temperatuur te hoog om de accu op te laden	Als de accu is afgekoeld, wordt de normale werking automatisch hervat.
50Hz  Knippert	Temperatuur te laag voor de AC-uitgang	Als het product is opgewarmd, wordt de normale werking automatisch hervat.
50Hz  Knippert	Temperatuur te hoog voor de AC-uitgang	Zorg dat de luchtinlaat en -uitlaat van het product niet zijn geblokkeerd. Als de temperatuur is gezakt, wordt de normale werking automatisch hervat.
 OVERLOAD  OVERLOAD Knippert	USB-C- of auto-oplaaduitgang overbelast	Verwijder apparaten en herstart het product om de normale werking te hervatten.
50Hz OVERLOAD Knippert	AC-uitgang overbelast	Verwijder apparaten en herstart het product om de normale werking te hervatten. Het totale vermogen van de aangesloten elektrische apparaten mag niet hoger zijn dan het nominale vermogen (zie de paragraaf over X-Boost voor de limiet voor elektrische apparaten met X-Boost).
RECHARGING TIME OVERLOAD Knippert	Overbelasting bij het opladen	Verwijder de oplaadkabel. Als u het apparaat herstart, wordt de normale werking automatisch hervat.
 Knippert	Ventilator geblokkeerd	Controleer of de ventilator door vreemde voorwerpen wordt geblokkeerd.
50Hz Knippert	Communicatiefout tussen hoofdbesturingskaart en AC	Als u het product herstart, wordt de normale werking automatisch hervat.



Als tijdens het gebruik van dit product een waarschuwing wordt gegeven en de waarschuwing na een herstart blijft staan, moet u onmiddellijk stoppen met het gebruiken van het product (probeer het niet te ontladen of op te laden). Neem voor problemen die niet in de voorgaande tabel staan, contact op met de EcoFlow-klantenservice.

Veelgestelde vragen

1. Wat voor accu wordt er in het product gebruikt?

Een hoogwaardige LFP-accu.

2. Welke apparaten kunnen met de AC-uitgang van stroom worden voorzien?

Het nominale vermogen is 800 W en het piekvermogen is 1600 W. Met X-Boost kunnen de AC-uitgangen apparaten met een nominaal vermogen tot 1600 W voeden.

We raden aan om het vermogen van apparaten voor gebruik te controleren, en te zorgen dat het totale vermogen van alle apparaten lager is dan het nominale vermogen.

3. Hoe weet ik hoe lang het product mijn apparaten kan opladen?

De oplaadtijd wordt op de lcd weergegeven. Zo kunt u voor de meeste apparaten met een stabiel stroomverbruik de oplaadtijd schatten.

4. Hoe weet ik of het product wordt opgeladen?

Tijdens het opladen wordt de resterende oplaadtijd op de lcd weergegeven. Tegelijkertijd draait de indicatiecirkel rond het resterende accupercentage en wordt het ingangsvermogen getoond.

5. Kan ik het product meenemen in het vliegtuig?

Nee.

6. Kan ik de frequentie van het product veranderen?

Over het algemeen raden we aan om de frequentie niet te veranderen. Als u vanwege speciale omstandigheden de wisselstroomfrequentie moet wijzigen, zet u AC-voeding aan en houdt u de AC-uitgangsschakelaar tien seconden ingedrukt of gebruikt u de app om de frequentie te veranderen.

Schoonmaken en onderhoud

1. Vanwege de veiligheid mag u het product niet lange tijd bewaren in een omgeving met een temperatuur hoger dan 45 °C en lager dan -10 °C.
2. Als u het product lange tijd bewaart, moet u het elke drie maanden volledig ontladen (tot 0%) en vervolgens opladen (tot 60%). Als het product langer dan zes maanden niet is ontladen en opgeladen, vervalt de garantie.
3. Als het product te lang niet is gebruikt en de accu bijna leeg is, wordt een beschermende modus gestart. U moet het product dan opladen voordat u het opnieuw gebruikt.

≡COFLOW

ECOFLOW

ECOFLOW RIVER 2 Pro

Руководство пользователя Версия 1.0

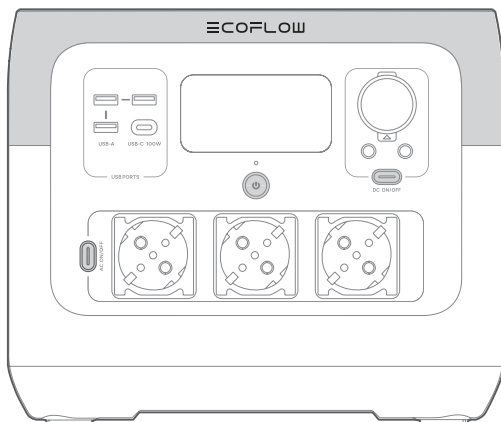

Отказ от ответственности

Пользователи должны внимательно прочитать данное руководство пользователя и убедиться, что полностью поняли его содержание перед использованием данного устройства. Сохраните данное руководство пользователя для дальнейшего использования. Любое неправильное использование может привести к серьезным травмам пользователя или других лиц, повреждению устройства или потере имущества. При использовании данного устройства считается, что пользователь понял, осознал и принял все условия и содержание руководства пользователя и несет ответственность за любое неправильное использование и все вытекающие из этого последствия. Настоящим EcoFlow снимает с себя ответственность за любые убытки, вызванные тем, что пользователь не использовал устройство в соответствии с руководством пользователя.

При условии соблюдения законов и правил, наша компания имеет окончательное право интерпретировать данный документ и все документы, относящиеся к данному устройству. Любое обновление, пересмотр или отмена его содержания, при необходимости, будет производиться без предварительного уведомления, и пользователи должны посетить официальный сайт EcoFlow для получения актуальной информации об устройстве.

Содержание

Спецификация	1
Правила техники безопасности	2
Приложение EcoFlow	3
Комплектация	3
Информация о продукте	4
Обзор	4
ЖК-экран	5
Включение/выключение питания	6
Зарядка устройств	6
Зарядка RIVER 2 Pro	7
Зарядка переменным током (зарядка от сети)	7
Зарядка солнечной батареи	7
Автомобильная зарядка	8
Зарядка через USB-C	8
Дополнительные возможности	9
Функция зарядки X-Boost	9
Резервный источник питания	9
Поиск и устранение неполадок	10
Вопросы и ответы	11
Уход и обслуживание	11

Технические характеристики

Общая информация	
Масса	Приблизительно 7,8 кг
Размеры	270*260*226 мм
Емкость	768 Вт·ч (40 А·ч 19,2 В \approx)
Wi-Fi(2.4G)	Частотный диапазон: 20М: 2412–2472 МГц/40М: 2422–2462 МГц Максимальная выходная мощность: 14,82 дБм
Bluetooth	Частотный диапазон: 2402–2480 МГц Максимальная выходная мощность: 4,27 дБм
модель	EFR620
Технические характеристики входа	
Входное напряжение переменного тока	220–240 В ~50 Гц/60 Гц, макс. входной ток 10 А
Вход для зарядки от автомобиля	12 В/24 В \approx 8 А, макс. 100 Вт
Вход для зарядки от солнечных батарей	11–50 В \approx 13 А, макс. 220 Вт
Вход USB-C	5/9/12/15/20 В \approx 5 А, макс. 100 Вт
Технические характеристики выхода	
Выход USB-C	5/9/12/15/20 В \approx 5 А, макс. 100 Вт
Выход USB-A	5 В \approx 2,4 А 12 Вт макс. на порт
Мощность автомобильного зарядного устройства	12,6 В \approx 10А/3А/3А, макс. 126 Вт
Выход перем. тока	Немодулированный синусоидальный сигнал, всего 800 Вт, (скачок напряжения 1600 Вт) 220 В~50 Гц/60 Гц*
Технические характеристики аккумулятора	
Материал элемента питания	Литий-железо-фосфатный аккумулятор
Циклический ресурс	После 3000 циклов остаточная емкость все еще превышает 80%
Рабочая температура	
Оптимальная температура окружающей среды для работы	20°C –30°C
Температура окружающей среды для разрядки	-10°C –45°C
Температура окружающей среды для зарядки	0°C –45°C
Температура окружающей среды для хранения	-10°C –45°C (оптимальная: 20°C –30°C)

*Не переключайте рабочую частоту переменного тока произвольно. Это может привести к тому, что некоторые электроприборы станут непригодными для использования.

Инструкции по технике безопасности

ПРЕДУПРЕЖДЕНИЕ. При использовании данного продукта необходимо всегда соблюдать основные меры предосторожности, включая следующие:

Использование

1. Не используйте изделие вблизи источника тепла, например, источника огня или отопительной печи.
2. При использовании изделия, пожалуйста, строго соблюдайте условия эксплуатации и температурные режимы, указанные в данном руководстве пользователя. Если температура слишком высока, это может привести к пожару или взрыву; если температура слишком низкая, производительность устройства может быть сильно снижена или устройство может перестать работать.
3. В случае возгорания изделия, мы рекомендуем использовать огнетушители в следующем порядке: вода или водяной туман, песок, противопожарное одеяло, сухой порошок и углекислотный огнетушитель.
4. Не допускайте контакт данного изделия с любой жидкостью. Не используйте данное изделие во время дождя или при высокой влажности.
5. Во избежание намокания изделия во влажной среде (например, на берегу моря или на водных путях) рекомендуем использовать влагонепроницаемые пакеты.
6. Если внутри изделия обнаружится вода или оно случайно упадет в воду, его больше нельзя будет использовать или включать. Разместите продукт на безопасном открытом пространстве и не подходите к нему, пока он полностью не высохнет. Не подходите к изделию, пока оно не высохнет. Примите меры по защите от поражения электрическим током перед тем, как прикоснуться к изделию. Высушенное изделие нельзя использовать, его необходимо утилизировать. Для получения информации о правильной утилизации обратитесь в службу поддержки клиентов.
7. При загрязнении интерфейса этого изделия протирайте его только сухой тканью.
8. Не используйте это изделие в среде с сильным статическим электричеством или магнитными полями.
9. Не ставьте на изделие тяжелые предметы.
10. Храните изделие в сухом и проветриваемом месте.
11. Храните изделие в недоступном для детей и домашних животных месте.
12. Поместите аккумулятор под особо низкое давление воздуха, в противном случае могут произойти такие события, как взрыв или утечка легковоспламеняющейся жидкости или газа.
13. Не разбирайте и не прокалывайте изделие любыми острыми предметами.
14. Не закрывайте и не блокируйте выходное отверстие для воздуха во время использования.
15. Не касайтесь порта изделие проводами или другими металлическими предметами, чтобы избежать короткого замыкания.
16. При использовании или транспортировке данного изделия избегайте ударов, падений и сильных вибраций. В случае сильного внешнего удара немедленно прекратите использование изделия и отключите источник питания.
17. Не используйте неизвестные компоненты или аксессуары. Это приводит к аннулированию гарантии. Если вам требуется заметить какой-либо компонент или аксессуар изделия, свяжитесь с EcoFlow по официальным каналам.
18. Это изделие не рекомендуется для питания оборудования для экстренной медицинской помощи, связанного с личной безопасностью, включая, помимо прочего, аппараты ИВЛ медицинского класса (санитарный вариант аппарата для СИПАП: искусственная вентиляция легких постоянным положительным давлением), аппарат

искусственного дыхания (ЭКМО: экстракорпоральная мембранная оксигенация). Оно может работать с домашним аппаратом ИВЛ (домашний вариант СИПАП) и не требует постоянного наблюдения специалистами. Следуйте инструкциям своего врача и проконсультируйтесь с производителем по поводу ограничений на использование оборудования. Если вы используете изделие для медицинского оборудования общего назначения, обязательно следите за состоянием питания, чтобы не допустить разрядки аккумулятора.

19. При использовании источники питания неизбежно генерируют электромагнитные поля, которые могут повлиять на корректную работу медицинских имплантатов или личного медицинского оборудования, такого как кардиостимуляторы, кохлеарные имплантаты, слуховые аппараты, дефибрилляторы и т. д. При использовании медицинского оборудования такого типа обратитесь к производителю, чтобы узнать об ограничениях на использование такого оборудования. Эти меры необходимы для обеспечения безопасного расстояния между медицинскими имплантатами (например, кардиостимуляторами, кохлеарными имплантатами, слуховыми аппаратами, дефибрилляторами и т. д.) и данным изделием во время его использования.
20. Когда питание подключено к холодильнику в обычном режиме, оно может автоматически отключаться из-за колебаний мощности холодильника. Если в холодильнике хранятся лекарства, вакцины или другие ценные предметы, настоятельно рекомендуется установить значение «Никогда не выключать» на выходе переменного тока через приложение при подключении источника питания, чтобы обеспечить его непрерывную подачу. Пользователи должны обратить внимание на потребляемую мощность блока питания.
21. Не просовывайте пальцы или руки в изделие.
22. Чтобы снизить риск повреждения электрической вилки и шнура, при отключении блока питания тяните за вилку, а не за шнур.
23. Не используйте блок питания с поврежденным шнуром или вилкой или поврежденным выходным кабелем.
24. Чтобы снизить риск поражения электрическим током, отсоедините блок питания от розетки, прежде чем выполнять какое-либо обслуживание по инструкции.
25. Обслуживание должно выполняться квалифицированным специалистом по ремонту с использованием только идентичных запасных частей. Это позволит сохранить безопасность изделия.
26. Не используйте поврежденные или модифицированные аккумулятор или устройство. Поврежденные или модифицированные аккумуляторы могут работать непредсказуемо, что может привести к возгоранию, взрыву или риску получения травмы.
27. Не размещайте изделие на полу или на высоте менее 457 мм над полом при работе с ним в ремонтной мастерской.
28. При длительном хранении изделие необходимо разряжать каждые три месяца (сначала разрядить до 0 %, затем повторно зарядить до 60 %), гарантия не распространяется на изделия, которые не заряжались и не разряжались дольше 6 месяцев.

Инструкции по утилизации

1. При возможности полностью разрядите аккумулятор данного продукта, прежде чем помещать его в специальный контейнер для утилизации аккумуляторов. Этот продукт содержит аккумуляторы. Аккумуляторы содержат опасные химические вещества и не должны быть утилизированы в обычные мусорные баки. Для получения более подробной информации обратитесь к местным законам и правилам по переработке и утилизации аккумуляторов.
2. Если аккумулятор невозможно полностью разрядить из-за его неисправности, не выбрасывайте его в контейнер для переработки аккумуляторов. Обратитесь в профессиональную компанию по переработке аккумуляторов для получения инструкций.
3. Аккумулятор не включится после чрезмерной разрядки, его необходимо будет утилизировать.

Инструкции по заземлению

1. Это изделие должно быть заземлено. Если при зарядке изделие выходит из строя или ломается, заземление обеспечивает путь наименьшего сопротивления для электрического тока, чтобы снизить риск поражения электрическим током. Это изделие оснащено кабелем питания с заземляющим проводником и заземляющей вилкой. Вилка должна вставляться в правильно установленную и заземленную в соответствии со всеми местными нормативами и правилами розетку.
2. Неправильное подсоединение заземляющего провода оборудования может привести к поражению электрическим током. Обратитесь к квалифицированному электрику, если вы сомневаетесь в правильности заземления изделия. Не модифицируйте вилку, прилагаемую к изделию. Если она не подходит к розетке, квалифицированный электрик должен установить подходящую розетку.

⚠ СОХРАНИТЕ ЭТИ ИНСТРУКЦИИ

Приложение EcoFlow



Для удаленного управления, мониторинга и настройки EcoFlow River 2 Pro используйте приложение EcoFlow.

Комплектация

RIVER 2 Pro



Зарядный кабель
переменного тока

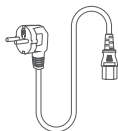

Кабель автомобильной
зарядки

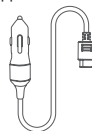

Соединительный кабель
DC5521

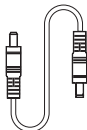

Руководство пользователя
и гарантийный талон

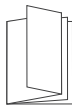

Информация о продукте

Обзор

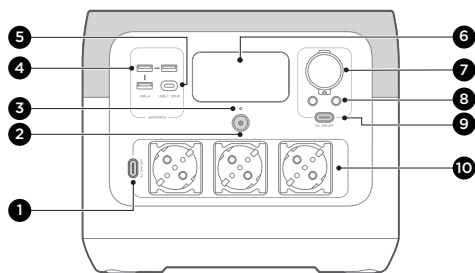

1. Выходной выключатель

переменного тока

2. Выключатель основного питания

3. Индикатор питания

4. Порт USB-A

5. Порт USB-C

6. ЖК-экран

7. Розетка для автомобильного зарядного устройства

8. Выходной порт DC5521(x2)

9. Выходной выключатель постоянного тока

10. Выходное гнездо переменного тока

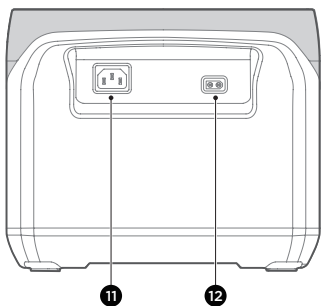

11. Входной порт X-Stream для зарядки от источника переменного тока

12. Входной порт для зарядки от солнечной панели/автомобиля

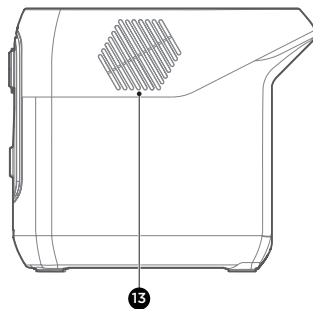

13. Вентилятор (не блокировать)

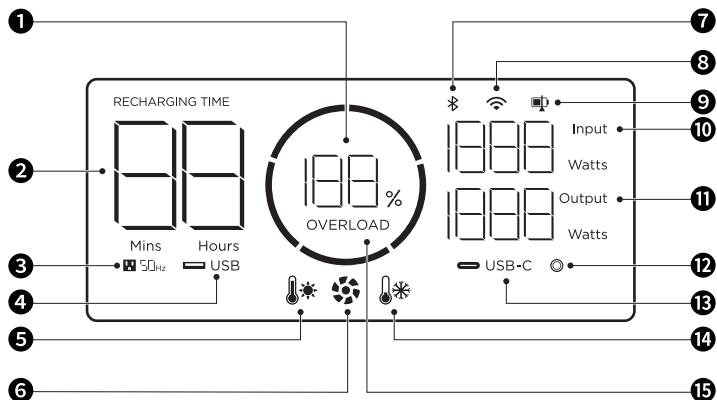

- | | |
|--|--|
| 1. Оставшийся заряд аккумулятора в процентах | 9. Ограничение уровня разрядки/зарядки |
| 2. Оставшееся время зарядки/разрядки | 10. Входная мощность |
| 3. Выход переменного тока | 11. Выходная мощность |
| 4. Выход USB-A | 12. Автомобильный выход |
| 5. Предупреждение о перегреве | 13. Выход USB-C |
| 6. Индикатор вентилятора | 14. Предупреждение о переохлаждении |
| 7. Состояние подключения Bluetooth | 15. Предупреждение о перегрузке |
| 8. Состояние подключения Wi-Fi | |



Подробнее см. в разделе «Поиск и устранение неполадок».

Включение/выключение питания

Нажмите основную кнопку питания один раз, чтобы включить устройство, после чего загорится ЖК-экран, а индикатор основного питания станет белым. Чтобы выключить устройство, нажмите и удерживайте основную кнопку питания около 3 секунд. При этом ЖК-экран также выключится.

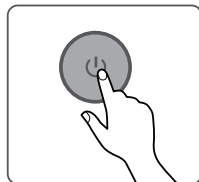
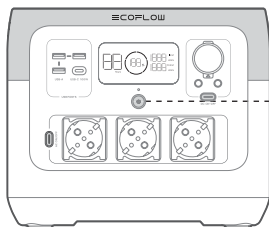

Короткое нажатие для включения / долгое нажатие для выключения



1. После включения устройства нажмите кнопку основного питания один раз, чтобы выключить ЖК-экран.
2. Если устройство не используется дольше 5 минут, оно переходит в спящий режим и ЖК-экраном выключается.
3. Когда RIVER 2 Pro заряжается, его невозможно выключить нажатием с удержанием основной кнопки питания, если предварительно не отсоединить зарядный кабель.

Зарядка устройств

Выходные порты USB-A и USB-C автоматически включаются при включении устройства. Нажмите «Выходной переключатель постоянного тока» или «Выходной переключатель переменного тока» один раз, чтобы включить соответствующие выходные разъемы постоянного или переменного тока. Нажмите еще раз, чтобы выключить их.

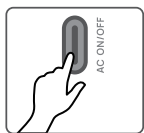

Короткое нажатие на выключатель питания

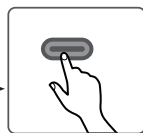
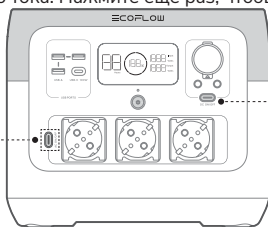

Короткое нажатие на выключатель питания



При использовании выходной розетки переменного тока убедитесь, что суммарная мощность всех устройств, создающих нагрузку, не превышает номинальную.

Зарядка RIVER 2 Pro

Зарядка переменным током (зарядка от сети)

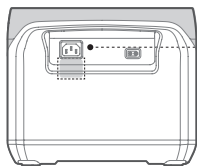

Быстрая зарядка X-Stream
940 Вт макс.

Полная зарядка за 1.17 часов



1. Для зарядки переменным током рекомендуем использовать розетку, рассчитанную на токи силой более 10 А и следить за тем, чтобы рабочий ток в розетке не опускался ниже 10 А.
2. Для зарядки от сети переменного тока используйте соответствующий кабель из комплекта поставки и подключите его непосредственно к настенной розетке, не через удлинитель.

Зарядка солнечной батареи

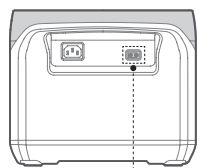

Зарядный кабель от
солнечной батареи

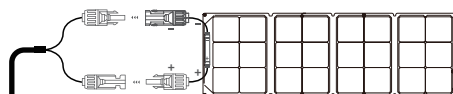

Солнечная панель

220 Вт макс.
Полная зарядка примерно
от 4.5 до 9 часов



1. Кабель для зарядки от солнечной батареи (кабель с адаптером MC4-XT60) и солнечная панель поставляются отдельно.
2. При использовании солнечной панели EcoFlow для зарядки устройства подключите ее по инструкции в руководстве пользователя.
3. Перед подключением солнечной панели убедитесь, что ее выходное напряжение не превышает 50 В во избежание повреждения устройства.

Автомобильная зарядка

Подзарядить устройство можно через розетку в автомобиле. Устройство поддерживает автомобильные зарядные устройства напряжением 12 В/24 В и максимальную силу тока 8 А.

Заряжать с помощью автомобильного зарядного устройства рекомендуется после запуска двигателя во избежание разрядки автомобильного аккумулятора, в случае которой двигатель невозможно будет запустить. Кроме того, убедитесь, что силовая розетка автомобиля надежно подсоединена к прикуривателю входного кабеля автомобильного зарядного устройства.

Компания EcoFlow не несет ответственности за любые убытки или ущерб, вызванные несоблюдением инструкций.

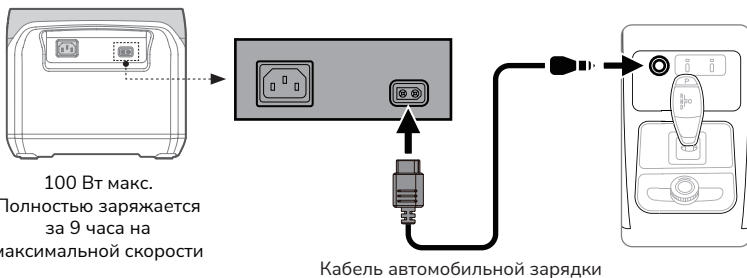

Зарядка через USB-C

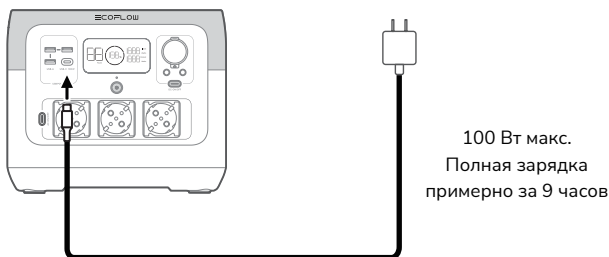

Зарядный кабель USB-C (вилка Type-C) и адаптер поставляются отдельно.

Дополнительные возможности

Функция зарядки X-Boost

Устройство поддерживает зарядку X-Boost. Она обеспечивает питание устройств мощностью до 1600 Вт и работу без сбоев благодаря защите от перегрузок. При использовании функции X-Boost примите во внимание следующее:

1. Функция зарядки X-Boost не подходит для устройств с защитой от перенапряжения, таких как точные приборы.
2. Он подходит для нагревательных приборов и двигателей. Проведите собственные тесты, чтобы проверить, поддерживают ли ваши устройства функцию X-Boost.





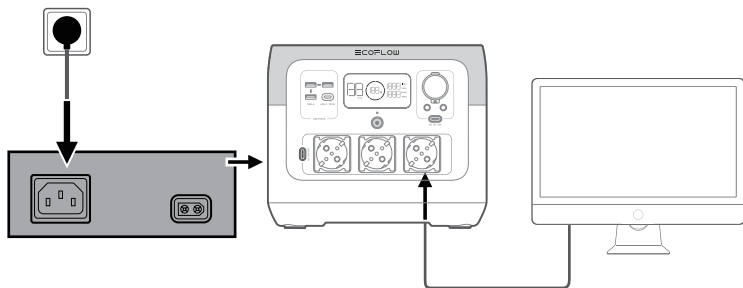



Резервный источник питания

Устройство поддерживает резервные источники питания (EPS). Когда вы подключаете питание от сети к входному порту переменного тока устройства посредством кабеля переменного тока, от выходного порта переменного тока можно будет подавать питание на другие электрические устройства (в этом случае переменный ток будет поступать из сети, а не от силовой установки). В случае внезапного отключения электроэнергии устройство может автоматически переключиться в режим питания от аккумулятора в течение 30 мс.



В качестве базовой функции ИБП, резервный источник питания не поддерживает переключение за 0 мс. Не подключайте устройство к оборудованию, для которого требуется ИБП с переключением на резервное питание за 0 мс (например, к серверам данных и рабочим станциям). Протестируйте и подтвердите совместимость устройства перед тем, как его использовать. Рекомендуем одновременно заряжать только одно устройство (с максимальной мощностью < 1600 Вт) и избегать одновременного использования нескольких устройств во избежание срабатывания защиты от перегрузки. Компания EcoFlow не несет ответственности за любые сбои в работе устройства или утерю данных, вызванные несоблюдением инструкций.

Поиск и устранение неполадок

Индикатор	Проблема	Решение
 Мигает	Низкая температура при разрядке аккумулятора	Устройство возобновит штатную работу автоматически, когда аккумулятор прогреется.
 Мигает	Высокая температура при разрядке аккумулятора	Устройство возобновит штатную работу автоматически, когда аккумулятор остынет.
 Мигает RECHARGING TIME	Низкая температура при зарядке аккумулятора	Устройство возобновит штатную работу автоматически после восстановления температуры аккумулятора выше 3 °C.
 Мигает RECHARGING TIME	Высокая температура при зарядке аккумулятора	Устройство возобновит штатную работу автоматически, когда аккумулятор остынет.
50Hz  Мигает	Низкая температура на выходе переменного тока	Устройство возобновит штатную работу автоматически, когда устройство прогреется.
50Hz  Мигает	Высокая температура на выходе переменного тока	Убедитесь, что входные и выходные воздушные отверстия устройства не заблокированы. Устройство возобновит штатную работу автоматически после снижения температуры.
 OVERLOAD  OVERLOAD Мигает	Перегрузка выхода USB-C или автомобильной зарядки	Отсоедините устройства, создающие избыточную нагрузку, и перезапустите устройство, чтобы оно возобновило штатную работу.
50Hz OVERLOAD Мигает	Перегрузка на выходе переменного тока	Отсоедините устройства, создающие избыточную нагрузку, и перезапустите устройство, чтобы оно возобновило штатную работу. Суммарная мощность электроприборов, создающих нагрузку, не должна превышать номинальную (предел мощности электроприборов в режиме зарядки X-Boost см. в описании функции зарядки X-Boost).
RECHARGING TIME OVERLOAD Мигает	Перегрузка зарядки	Отсоедините зарядный кабель, и после перезагрузки устройство возобновит штатную работу автоматически.
 Мигает	Вентилятор заблокирован	Проверьте, не заблокирован ли вентилятор посторонними предметами.
50Hz Мигает	Сбой связи между главной платой управления и блоком питания переменного тока	Устройство возобновит штатную работу автоматически после перезапуска.



Если во время использования устройства появляется предупреждение, и значок предупреждения не исчезает после перезапуска, немедленно прекратите использование устройства (не пытайтесь заряжать или разряжать его). При возникновении проблем, не указанных в приведенной выше таблице, обратитесь в службу поддержки клиентов EcoFlow.

Вопросы и ответы

1. Какой аккумулятор используется в устройстве?
Высококачественный литий-железо-фосфатный аккумулятор (LFP).
2. Какие устройства можно питать от выходной розетки переменного тока устройства?
Номинальная мощность устройства — 800 Вт, а пиковая мощность — 1600 Вт. Благодаря функции зарядки X-Boost от выходных розеток переменного тока устройства можно подавать питание на устройства мощностью до 1600 Вт. Рекомендуем проверять мощность устройств перед использованием и следить за тем, чтобы суммарная мощность всех устройств, создающих нагрузку, не превышала номинальную.
3. Как узнать, в течение какого времени устройство сможет зарядить другие устройства?
Время зарядки отображается на ЖК-экране устройства, что позволяет оценить время зарядки большинства устройств со стабильным энергопотреблением.
4. Как узнать, заряжается ли устройство?
Во время зарядки оставшееся время зарядки отображается на ЖК-дисплее. Между тем, круговой индикатор вращается вокруг оставшегося процента заряда батареи, и отображается входная мощность.
5. Можно ли взять устройство в самолет?
Нет.
6. Можно ли переключать частоту устройства?
В общем случае рекомендуем не переключать частоту устройства. Если в особом случае вам потребуется переключить частоту переменного тока, включите питание переменного тока, а затем нажмите и удерживайте переключатель выхода переменного тока в течение 10 секунд или используйте приложение для переключения частоты.

Уход и обслуживание

1. В целях безопасности не храните устройство при температуре окружающей среды выше 45 °C или ниже -10 °C в течение длительного времени.
2. При длительном хранении устройство необходимо разряжать каждые три месяца (сначала разрядить до 0 %, затем повторно зарядить до 60 %). Гарантия не распространяется на устройства, которые не заряжались и не разряжались дольше 6 месяцев.
3. Если устройство не используется слишком долго, а аккумулятор сильно разряжен, оно переходит в защитный режим глубокого сна. В таком случае зарядите устройство перед повторным использованием.

≡COFLOW

ECOFLOW

ECOFLOW RIVER 2 Pro

用戶手冊 V1.0

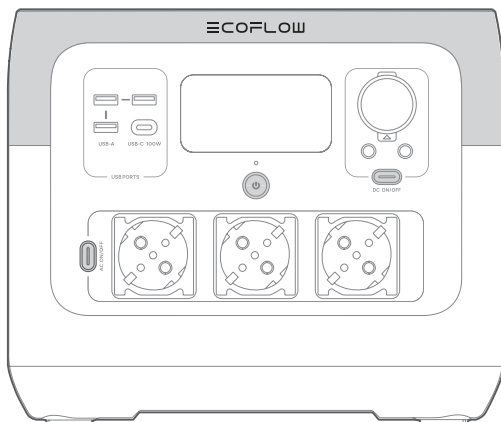

免責聲明

用戶應在使用本產品前細閱本用戶手冊，並確保完全理解有關內容。請保留本用戶手冊以供日後參考。任何不當使用均可能導致用戶或他人受嚴重傷害、損壞產品或損失財產。使用本產品，即表示用戶了解、知悉和接受所有用戶手冊的條款和內容，且對任何誤用及其導致的任何後果承擔責任。EcoFlow 對於因用戶未有按照用戶手冊使用產品而造成的任何損失，概不承擔任何責任。

在遵守法律和法規的前提下，本公司對本文件及與本產品相關的所有文件擁有最終解釋權。在必要的情況下，當中有任何內容更新、修訂或終止，將不另行通知，用戶必須瀏覽 EcoFlow 官方網站以獲取有關產品的最新資訊。

內容

規格	1
安全指示	2
EcoFlow 應用程式	3
箱內內容物	3
產品詳情	4
概覽	4
LCD 螢幕	5
開機 / 關機	6
為您的裝置充電	6
為 RIVER 2 Pro 充電	7
交流電充電 (電網電源充電)	7
太陽能充電	7
車載充電	8
USB-C 充電	8
其他功能	9
X-Boost	9
EPS	9
疑難排解	10
常見問題	11
保養和維護	11

參數規格

基本資訊	
重量	約7.8 kg(17.2lbs)
尺寸	270 x 260 x 226mm(10.6 x 10.2 x 8.9inches)
容量	768Wh (40Ah 19.2V \approx)
Wi-Fi (2.4G)	頻率範圍： 20M: 2412-2472MHz/40M: 2422-2462MHz 最大輸出功率：14.82dBm
藍牙	頻率範圍：2402-2480MHz 最大輸出功率：4.27dBm
型號	EFR620
輸入規格	
AC 輸入	220V-240V~50Hz/60Hz, 最大輸入電流10A
車充充電輸入	12V/24V \approx 8A, 最大100W
太陽能充電輸入	11-50V \approx 13A, 最大220W
USB-C 輸入	5/9/12/15/20V \approx 5A, 最大100W
輸出規格	
USB-C 輸出	5/9/12/15/20V \approx 5A, 最大100W
USB-A 輸出	5V \approx 2.4A 每個接口最大12W
車充輸出	12.6V \approx 10A/3A/3A, 最大126W
交流輸出	純正弦波, 總共800W (峰值1600W) 230V~50Hz/60Hz*
電池規格	
電芯材料	磷酸鐵鋰電池
循環壽命	3,000 次循環後剩餘容量仍有 80% 以上
運行溫度	
最佳使用環境溫度	20°C至 30°C
放電環境溫度	-10°C至 45°C
充電環境溫度	0°C至 45°C
儲存環境溫度	-10°C至 45°C (20°C至 30°C最佳)

* 請勿隨意切換交流輸出頻率，否則可能導致部分電器無法使用。

安全指引

警告 – 使用本產品時，請時刻採取基本預防措施，包括以下各項：

使用

1. 嚴禁在靠近熱源（如火源或加熱爐）的地方使用本產品。
2. 使用本產品時，請嚴格遵循本用戶手冊的使用環境溫度。溫度過高可能會引起電池起火，甚至爆炸；溫度過低，產品性能將會嚴重降低，甚至無法滿足正常使用要求。
3. 如產品意外起火，請按以下推薦順序使用滅火器材：水或水霧、沙、滅火毯、乾粉、二氧化碳滅火器。
4. 嚴禁讓本產品接觸任何液體。請勿弄濕本產品，並儘量避免在雨中或者潮濕環境中使用。
5. 處於潮濕環境（如海邊、泳池等）中時，建議配備防潮袋一起使用。
6. 如產品內部進水或意外墜入水中，請立刻停止使用並關閉電源，並將其置於安全的開闊區域。產品風乾前請勿靠近，觸碰時請做好防觸電措施，風乾後的產品不得使用或隨意丟棄，請聯絡客服後妥善處理。
7. 如本產品接口有污漬，請使用乾布擦乾淨。
8. 禁止在強靜電或者強磁場環境中使用本產品。
9. 禁止在本產品上堆放重物。
10. 請將產品存放於乾燥通風的空間內。
11. 請將本產品存放在兒童和寵物接觸不到的地方。
12. 將電池置於極低的空氣壓力下，否則導致爆炸或易燃液體或氣體的洩漏。
13. 禁止以任何方式拆卸或用尖銳物體刺破本產品。
14. 禁止在使用過程中遮擋、堵塞出風口。
15. 禁止用導線或其他金屬物體觸碰產品端口，以免導致本產品短路。
16. 使用或運輸本產品時，請避免撞擊、跌落和劇烈震動。如出現嚴重外力衝擊，請立刻停止使用並關閉電源。
17. 請勿使用非官方提供的零件或配件，以免導致保養失效。如需更換，請到 EcoFlow 官方銷售渠道查詢相關購買資訊。
18. 本產品不建議用於人身安全相關的醫療急救設備供電，包括但不限於醫用級呼吸機 (hospital version CPAP：Continuous Positive Airway Pressure)、人工肺 (ECMO：Extracorporeal Membrane Oxygenation) 等。用於家庭環境的家用呼吸機 (home version CPAP) 可正常使用，一般無需持續的專業監控。使用時請遵循醫生指示，並向其製造商查詢使用相關設備的限制條件，如用於一般醫療設備，請務必留意電量狀況確保不要耗盡電量。
19. 電源產品在使用時候會不可避免地產生電磁場，這些電磁場可能會影響植入式醫療設備或個人醫用設備的正常工作，如起搏器、植入耳蝸、助聽器、除顫器等。如使用這些醫用

設備，請向其製造商諮詢使用相關設備的限制條件，以確保本產品在工作時，與植入的醫療設備（如起搏器、植入耳蝸、助聽器、除顫器等）保持足夠的安全距離。

20. 電源在常規模式接冰箱負載時，可能會因為冰箱的功率波動屬性導致電源自動關機。如冰箱存放藥品、疫苗或其他高價值物品，建議在連接電源產品時，透過 APP 將 AC 輸出設置為「永不關閉」狀態，方可確保持續性供電，用戶需留意電源電量損耗狀況。
21. 請勿將手指或手伸入產品中。
22. 為降低損壞電源插頭和電源線的風險，在斷開電源組時應拉動插頭而不是電源線。
23. 請勿使用損壞的電源線或插頭或損壞的輸出電纜操作電源組。
24. 為降低觸電風險，在嘗試任何指示維修之前，請從插座上拔下電源組。
25. 由合格的維修人員僅使用相同的更換零件進行維修。這將確保維護產品的安全性。
26. 請勿使用損壞或改裝的電池組或電器。損壞或改裝的電池可能會出現不可預測的行為，從而導致火災、爆炸或受傷風險。
27. 在維修設施中使用時，用戶不得將產品放在地板上，或高於地板的高度小於 457 毫米（18 英寸）。
28. 若要長時間存放產品，請每三個月對產品充放電一次（先將電池電量放電至 0%，然後再充電至 60%）；超過 6 個月不對產品充放電，將不提供維護。
29. 該設備屬於 C2 類 UPS。它旨在不受任何限制地用於商業、輕工業和工業環境。
警告：這是 C2 類 UPS 產品。在住宅環境中，該設備可能會造成無線電干擾，在這種情況下，用戶可能需要採取其他措施。

廢棄

1. 條件允許的情況下，請務必將本產品電池徹底放完電後，再將產品置於指定的電池回收箱中。本產品含有電池，電池是危險化學品，嚴禁棄置於普通垃圾箱中。相關細節，請遵循當地電池回收和棄置的法律法規。
2. 如因本產品自身故障導致電池無法完成徹底放電，請勿將電池直接棄置於電池回收箱中，應聯絡專業電池回收公司做進一步的處理。
3. 過放後電池將無法啟動，請按廢棄處理。

接地指南

1. 本產品必須接地。在充電過程中，產品有可能發生故障，地線可以大幅降低觸電風險。本產品配有一根電源線，電源線有接地導體以及接地插頭。在遵從當地法律的請況下，接地插頭必須接入已裝有地線的插座。
2. 連接不恰當可能會導致觸電風險。如果您不確定產品是否正確接地，請向有資質的電工尋求幫助。請勿擅自改裝產品隨附插頭，如果插頭無法正常使用，請諮詢有資質的電工。

▲ 儲存這份指引

EcoFlow 應用程式



遠端使用 EcoFlow 應用程式來控制、監察並自訂您的 EcoFlow River 2 Pro。

箱內物

RIVER 2 Pro



交流電充電線

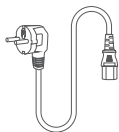

車載充電線

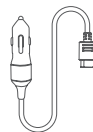

DC5521 連接線

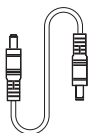

用戶手冊和保養卡

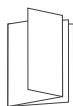

產品詳情

概覽

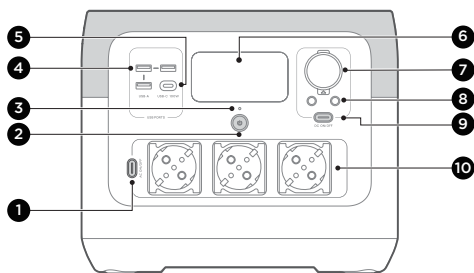

1. AC 輸出開關

2. 主電源開關

3. 電源指示 A 燈

4. USB-A 輸出端口

5. USB-C 輸入 / 輸出端口

6. LCD

7. 車充輸出端口

8. DC5521 輸出端口 (x2)

9. DC 輸出開關

10. AC 輸出插座

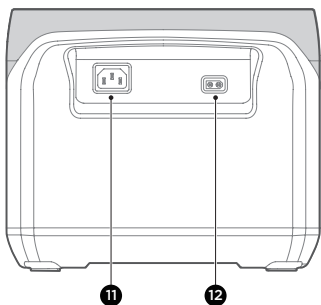

11. 交流充電輸入孔

12. 太陽能 / 車充輸入孔

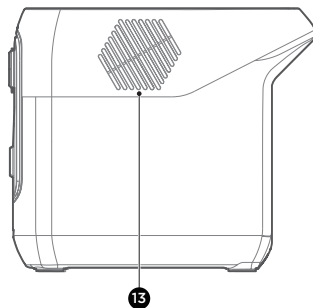

13. 風扇 (請勿遮擋)

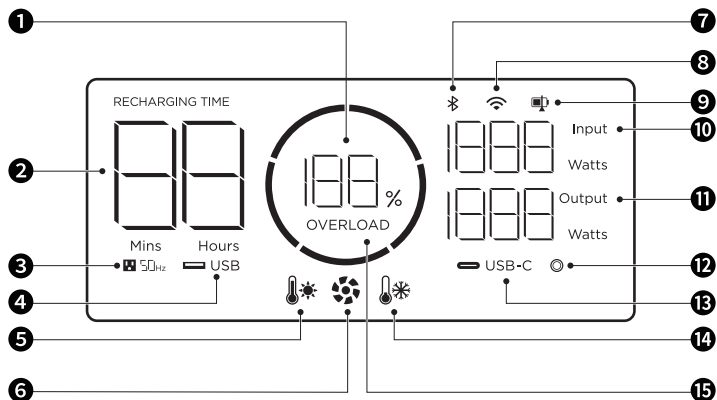

- | | |
|----------------|----------------|
| 1. 電池電量百分比 | 9. 充 / 放電上下限 |
| 2. 剩餘充電 / 放電時間 | 10. 當前輸入功率 |
| 3. 交流輸出狀態 | 11. 當前輸出功率 |
| 4. USB-A 輸出狀態 | 12. 車充輸出狀態 |
| 5. 高溫警報 | 13. USB-C 輸出狀態 |
| 6. 風扇運行狀態 | 14. 低溫警報 |
| 7. 藍牙連接狀態 | 15. 超載警報 |
| 8. Wi-Fi 連接狀態 | |



參閱「疑難排解」以查看詳情。

開機 / 關機

按一下主電源按鈕以開啟產品，此時 LCD 螢幕便會亮起，而主電源指示燈亦會變「呼吸白」；
按住主電源按鈕（約 3 秒）以關閉產品，同時 LCD 螢幕亦會熄滅。

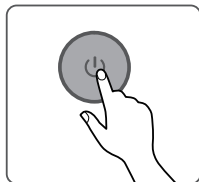
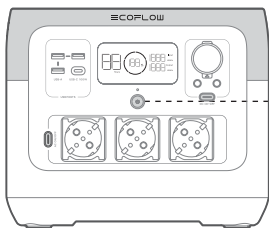

短按開機 / 長按關機



1. 請在產品開啟後按一下主電源按鈕，以關閉 LCD 螢幕。
2. 產品被閒置 5 分鐘後，便會進入休眠狀態，而 LCD 螢幕亦會熄滅。
3. 在 RIVER 2 Pro 充電時，長按主電源按鈕無法將產品關機，除非您先拔出充電線。

為您的裝置充電

產品開啟後，USB-A 和 USB-C 輸出連接埠便會自動開啟。按下「直流電輸出開關」或「交流電輸出開關」一次，以開啟其相應的直流電 / 交流電輸出插座；再次按下可將其關閉。

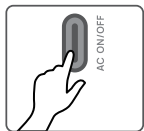

短按電源開關

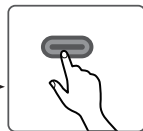
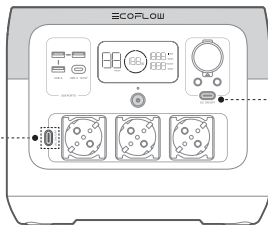

短按電源開關



在使用交流電輸出插座時，請確保所有負載裝置的總功率小於額定功率。

為 RIVER 2 Pro 充電

交流電充電 (電網電源充電)

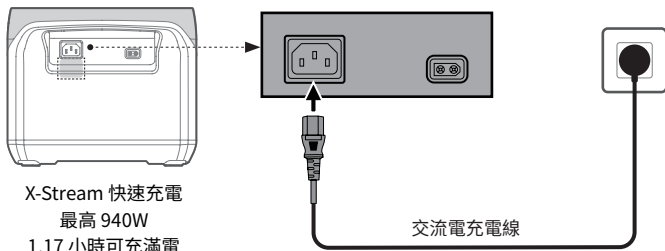

1. 對於交流電充電，建議您使用 10A 以上的電源插座，並保證插座的運作電流時刻大於 10A。
2. 至於 AC 充電，請使用包裝中包含的交流電充電線，並將電線直接插入牆上的插座，而不是拖板。

太陽能充電

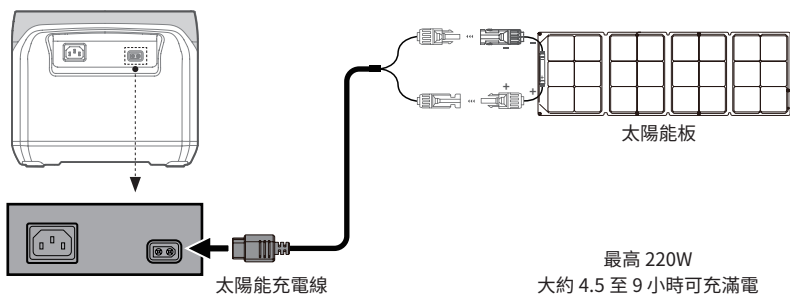

1. 太陽能充電線 (MC4-XT60 轉接頭線) 和太陽能板會分開提供。
2. 當使用 EcoFlow 太陽能板為產品充電時，請按照用戶手冊的指示進行連接。
3. 在連接太陽能板前，請確保太陽能板輸出電壓小於 50V，以免損壞產品。

車載充電

您可以透過車載電源插座為產品充電。本產品支援 12V/24V 車載充電器以及最高 8A 的充電電流。

請在汽車啟動後使用車載充電器充電，以免因汽車電池電量不足而無法啟動。此外，請確保車載電源插座已穩固連接到車載充電器輸入線的點煙器。

對於因無法遵循指示而引起的任何遺失和損壞，EcoFlow 概不負任何責任。

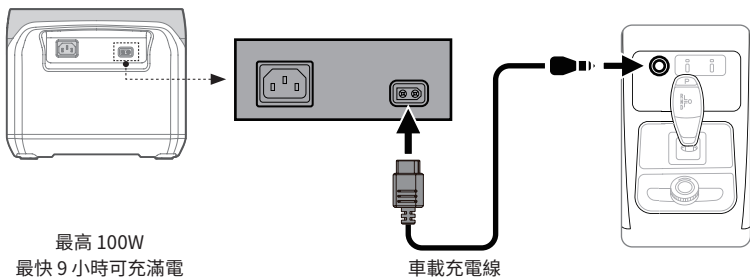

USB-C 充電

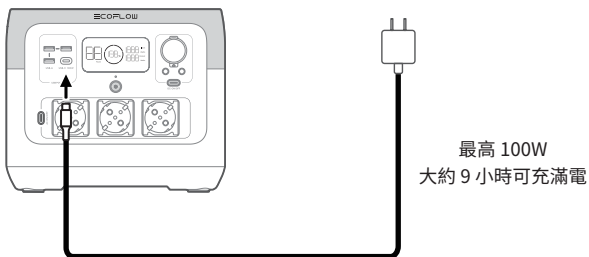

USB-C 充電線 (Type-C 插頭) 和轉接頭分別獨立提供。

其他功能

X-Boost

該產品支援 X-Boost。X-Boost 可以為額定功率高達 1600W 的裝置供電，而不會因超載保護而引致操作失敗。使用 X-Boost 功能時，請按照以下提示操作：

1. X-Boost 功能不適用於有電壓保護的電器（例如精密儀器）。
2. 適用於加熱和摩打裝置。請自行測試，以檢查您的裝置是否支援 X-Boost。

EPS

本產品支援緊急電源 (EPS)。當您透過交流電線將市電連接到產品的交流電輸入連接埠時，您可以使用交流電輸出連接埠為電器供電（此時交流電將來自電網電源，而非電池）。如果突然遇到停電，產品可在 30ms 內自動切換到電池供電模式。

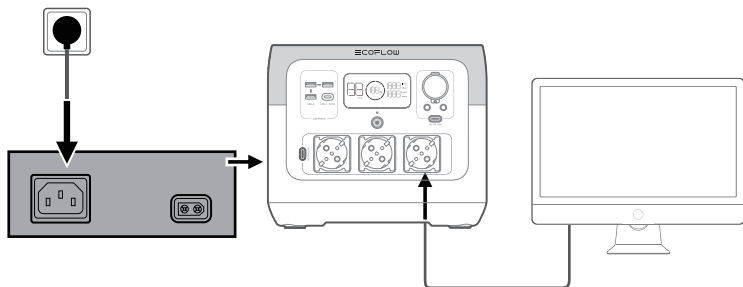

作為 UPS 的基本功能，EPS 並不支援 0ms 切換。請勿將產品連接到任何需要 0ms UPS 的裝置（例如數據伺服器和工作站）。請在使用本產品前，先測試並確認其兼容性。建議您一次只為一部裝置（最大功率 <1600W）充電，避免同時使用多部裝置，以免觸發超載保護。對於因無法遵循指示而引起的任何裝置故障或數據遺失，EcoFlow 概不負任何責任。

疑難排解

指示燈	問題	解決方案
 閃爍	電池放電低溫	電池預熱後，將自動恢復正常操作。
 閃爍	電池放電高溫	電池冷卻後，將自動恢復正常操作。
 閃爍 RECHARGING TIME	電池充電低溫	電池溫度恢復到 3° C 以上之後， 便會自動恢復正常操作。
 閃爍 RECHARGING TIME	電池充電高溫	電池冷卻後，將自動恢復正常操作。
50Hz  閃爍	交流電輸出低溫	產品預熱後，將自動恢復正常操作。
50Hz  閃爍	交流電輸出高溫	確保本產品的進風口和出風口暢通無阻。 溫度降低之後，將自動恢復正常操作。
 OVERLOAD  OVERLOAD	閃爍 USB-C 或車載充電 輸出超載	移除超功率裝置並重新啟動產品， 以恢復正常運行。
50Hz OVERLOAD	閃爍 交流電輸出超載	移除超功率裝置並重新啟動產品， 以恢復正常運行。 負載電器的總功率不得超過額定功率 (有關 X-Boost 模式下電器的功率限制， 請參考 X-Boost 功能介紹)。
RECHARGING TIME OVERLOAD	閃爍 充電超載	拔下充電線，然後再重新啟動 以自動恢復正常運作。
 閃爍	風扇被擋	檢查風扇是否被異物阻擋。
50Hz	閃爍 主控板與空調之間的 通訊故障	重新啟動後將自動恢復正常操作。



如果產品在使用過程中出現警告，且在產品重啟後警告圖示仍然存在，請立即停止使用產品 (請勿嘗試充電或放電)。上表未涵蓋之問題，請向 EcoFlow 客戶服務查詢。

常見問題

1. 本產品使用什麼電池？
高品質的磷酸鐵鋰 (LFP) 電池。
2. 本產品的交流電輸出插座可以為哪些裝置供電？
本產品的額定功率為 800W，而峰值功率為 1600W。有了 X-Boost 功能，產品的交流電輸出插座可為額定功率為 1600W 或以下的裝置供電。
建議您在使用前先確認裝置的功率，並確保所有負載裝置的總功率小於額定功率。
3. 我如何知道產品可以為我的裝置充電多長時間？
充電時間會於產品的 LCD 螢幕上顯示，可用於估算大多數用電穩定的電器之充電時間。
4. 我如何知道產品是否正在充電？
在充電過程中，剩餘充電時間會於 LCD 螢幕上顯示。與此同時，剩餘電池百分比周圍的圓形指示燈會旋轉，並顯示輸入功率。
5. 我可以將產品帶上飛機嗎？
不可以。
6. 我可以切換產品的頻率嗎？
建議在一般情況下不要切換頻率。如因特殊情況需要切換交流電頻率，請開啟交流電電源，然後長按交流電輸出開關 10 秒或使用應用程式來切換頻率。

保養和維護

1. 為安全起見，請勿將產品長期存放在高於 45° C 或低於 -10° C 的環境溫度中。
2. 如需長期存放，請每三個月為產品充電一次 (先放電到 0% 再充電到 60%)。超過 6 個月不充電或不放電的產品，將不在保養範圍之內。
3. 如產品閒置的時間過長，電池電量便會嚴重不足，繼而會進入深度睡眠保護模式。在這種情況下，請在再次使用前先為產品充電。

≡COFLOW